



3 year guarantee Patented



MYO

Lamp operation Fonctionnement de votre lampe

Switching on & off / Allumer, éteindre

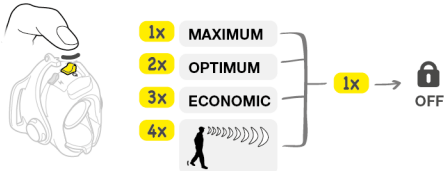

BOOST



Optical system / Système optique

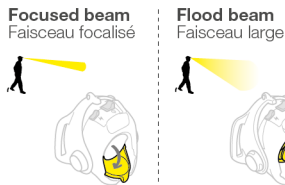

175 g

IPX4

Water resistant

Only AA x 3
(1,2V - 1,5V)

Individual functioning test

Compliant to Energy-related Products Directive (ErP) 2009/125/EC

- Instant full light
- Colour temperature: 6000-7000K
- Nominal beam angle: 13° sharp angle / 65° broad angle
- Number of switching cycles before premature failure: 13000 mini.

(EN) Powerful multi-beam headlamp intended for endurance-oriented outdoor activities, with STANDARD LIGHTING and CONSTANT LIGHTING technology.

(FR) Lampe frontale multifaisceau et puissante, dédiée aux activités outdoor d'endurance, avec technologie STANDARD LIGHTING et CONSTANT LIGHTING.

PETZL.COM



Latest version



Other languages



Product Experience

PETZL
F-38920 Croles
PETZL.COM
ISO 9001
© Petzl



Sustaining our Community
Au service de la Communauté
FONDATION-PETZL.ORG



100%
Recycled paper



LED risk group 2 - IEC 62471

Do not stare at operating lamp.
May be harmful to the eyes.

Ne regardez pas fixement le faisceau de la lampe de face.
Peut être dangereux pour les yeux.

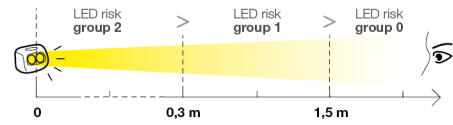

Nomenclature

Nomenclature

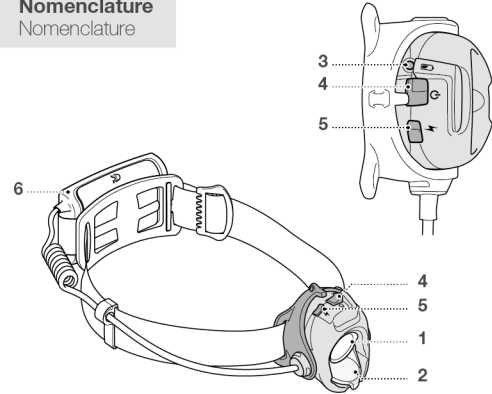

Lighting performance - burn time

Performances d'éclairage - autonomie

	Lighting Mode	Beam Type	Beam Distance	Burn Time
CONSTANT LIGHTING	1	20 lumens	30 m	40 h
	2	30 lumens	35 m	30 h
	3	40 lumens	40 m	19 h
	ECONOMIC*	60 lumens	50 m	13 h
	5	80 lumens	55 m	9 h
	OPTIMUM*	110 lumens	65 m	5 h
	7	120 lumens	70 m	4 h
	8	150 lumens	80 m	3 h
	9	170 lumens	90 m	2 h
STANDARD LIGHTING	MAXIMUM*	280 lumens	105 m	50 h
	BOOST	370 lumens		
	Reserve	3 lumens		50 h

(*) PETZL initial configuration / Configuration initiale PETZL

Spare parts / Pièces de rechange

Headlamps Elastic straps
Elastique lampes frontales

E04999

Programming Programmation

1. Turn on the lamp in the mode to be configured
Allumer la lampe dans le mode à configurer

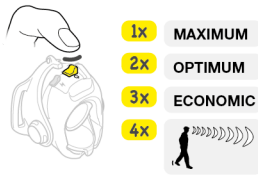

2. Accessing program mode
Accès au réglage

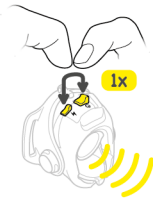

3. Brightness selection
Choix du niveau de puissance

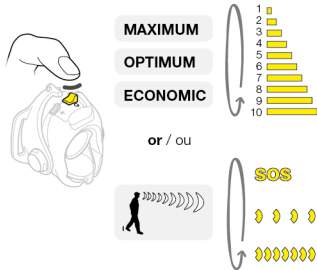

4. Saving your settings
Enregistrement



Battery charge indicator Témoin de charge des piles



GREEN		30 - 100 %
YELLOW		10 - 30 %
RED		< 10 %

TOPSTRAP

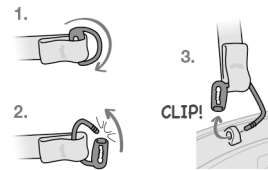

Installing the batteries Installation des piles

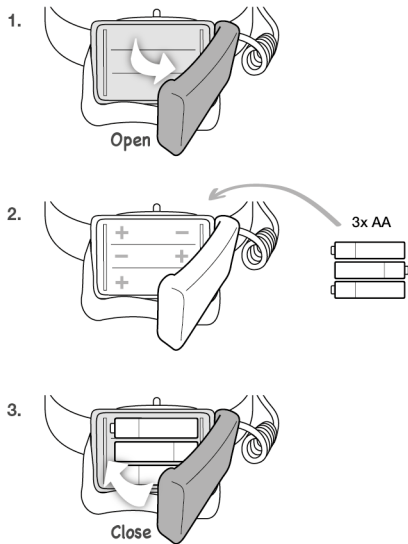

General info on Petzl lamps and batteries Généralités lampes et batteries Petzl

A. Rechargeable battery precautions Précautions batterie rechargeable



B. Lamp precautions / Précautions lampes



C. Cleaning - Drying / Nettoyage - Séchage



D. Storage - Transport Stockage - transport



E. Protecting the environment Protection de l'environnement



F. Modifications - Repairs Modifications - Réparations



G. FAQ - Contact Questions - Contact



Powerful multi-beam headlamp intended for endurance-oriented outdoor activities, with STANDARD LIGHTING and CONSTANT LIGHTING technology.

Nomenclature

(1) White LED, (2) Wide angle flip lens for flood beam, (3) Battery charge indicator, (4) ON/OFF button, (5) Boost button, (6) Battery case.

Technology

STANDARD LIGHTING (maximum mode)

The headlamp lights very intensely for the first few minutes, then decreases gradually over time. The rated brightness is the maximum light output, measured when the lamp is first turned on, battery fully charged.

CONSTANT LIGHTING (optimum and economic modes)

Brightness remains constant for the entire rated burn time.

Lamp operation

Initial Petzl configuration:

The user has three constant lighting modes at his disposal:

- maximum
- optimum
- economic

It also has a Boost mode and a white strobe mode (SOS).

To select the different lighting modes, use the buttons as indicated in the diagrams: one, two, three, or four clicks.

Programming the lamp:

You can select the brightness for each of the three lighting modes and for the strobe frequency.

1. Turn on the lamp in the mode to be configured

2. Accessing program mode

The light flashes once to indicate you have entered program mode.

3. Brightness selection

4. Saving your settings

After 10 seconds pass without any buttons being pushed, the light flashes once to indicate you have exited program mode.

Battery compatibility

Headlamp compatible with AAA-LR03 alkaline, lithium, Ni-MH, or Ni-Cd rechargeable batteries.

Malfunction

If your lamp doesn't turn on, check the batteries: charge state and correct polarity. Make sure the contacts aren't corroded. If corroded, clean the contacts by gently scraping them without bending them. If your lamp still does not work, contact Petzl After-Sales service.

Additional information

A. Battery precautions

WARNING DANGER, risk of explosion and burns.

- Do not attempt to open or dismantle batteries.
- Do not put batteries in fire.
- Do not short-circuit the batteries, as this can cause burns.
- Do not recharge non-rechargeable batteries.
- Keep batteries out of reach of children.
- Correct battery polarity MUST be observed; follow the polarity markings on the battery pack.
- If battery leakage occurs, protect your eyes. Cover the battery case with a rag before opening it to avoid contact with any discharge. In case of contact with liquid from the batteries, rinse affected area immediately with clear water and get immediate medical attention.

B. Lamp precautions

The lamp is not recommended for children.

Eye safety

The lamp is classified in risk group 2 (moderate risk) according to the IEC 62471 standard.

- Do not look directly at the lamp when lit.
- The optical radiation emitted by the lamp can be dangerous. Avoid aiming the lamp's beam into another person's eyes.
- Risk of retinal damage from the emission of blue light, particularly in children.

Electromagnetic compatibility

Meets the requirements of the 2004/108/CE directive on electromagnetic compatibility.

Warning, an avalanche beacon in receive (find) mode can experience interference when close to your headlamp. In case of interference (indicated by static noise from the beacon), move the beacon away from the headlamp.

C. Cleaning, drying

If used in a damp environment, remove the batteries from the lamp and allow it to dry with the battery case open. In case of contact with seawater, rinse the lamp in fresh water and dry it. Remove the headband from the lamp before washing it.

D. Storage/transport

E. Protecting the environment

Dispose of the lamp, batteries, and headband by properly recycling them (e.g. in bins provided for this purpose).

F. Modifications/repairs

Prohibited outside of Petzl facilities, except replacement parts.

G. Questions/contact

The Petzl guarantee

This lamp is guaranteed for 3 years against any defects in materials or manufacture. Exclusions from the guarantee: normal wear and tear, oxidation, modifications or alterations, incorrect storage, poor maintenance, damage due to accidents, to negligence, and to uses for which this product was not designed.

Responsibility

Petzl is not responsible for the consequences, direct, indirect or accidental, or any other type of damage befalling or resulting from the use of its products.

Lampe frontale multifaisceau et puissante, dédiée aux activités outdoor d'endurance, avec technologie STANDARD LIGHTING et CONSTANT LIGHTING.

Nomenclature

(1) Led blanche, (2) Volet grand angle mobile pour faisceau large, (3) Témoin de décharge des piles, (4) Bouton ON/OFF, (5) Bouton Boost, (6) Boîtier piles.

Technologie

STANDARD LIGHTING (mode maximum)

La lampe éclaire très intensément pendant les premières minutes, puis de moins en moins au fil des heures.

La puissance lumineuse annoncée correspond à la puissance d'éclairage maximale mesurée à l'allumage, batterie pleine.

CONSTANT LIGHTING (modes optimum et économique)

La puissance lumineuse ne diminue pas pendant toute la durée d'autonomie annoncée.

Fonctionnement de la lampe

Configuration initiale Petzl :

Voire lampe dispose de trois modes d'éclairage :

- maximum,
- optimum,
- économique.

Elle propose également un mode Boost et un éclairage blanc clignotant (SOS).

Pour accéder aux différents éclairages, utilisez les boutons comme indiqué sur les dessins : un, deux, trois ou quatre clics.

Programmation de la lampe :

Vous avez la possibilité de choisir la puissance de chacun des trois modes d'éclairage, ainsi que la fréquence de clignotant.

1. Allumer la lampe dans le mode à configurer

2. Accès au réglage

Un clignotement de la lampe signifie que vous êtes bien entré en programmation.

3. Choix du niveau de puissance

4. Enregistrement

Après dix secondes sans intervention, un clignotement de la lampe signifie que vous êtes sorti de la programmation.

Compatibilité piles

Lampe compatible avec des piles AAA-LR03 alcalines, lithium ou rechargeables Ni-MH, Ni-Cd.

Dysfonctionnement

Si votre lampe ne s'allume pas, vérifiez les piles et le respect de la polarité. Vérifiez l'absence de corrosion sur les contacts. En cas de corrosion, grattez légèrement les contacts sans les déformer. Si votre lampe ne fonctionne toujours pas, contactez le SAV Petzl.

Informations complémentaires

A. Précautions piles

ATTENTION DANGER, risque d'explosion et de brûlure.

- Ne tentez pas d'ouvrir une pile.
- Ne jetez pas les piles au feu.
- Ne les court-circuitez pas, elles peuvent provoquer des brûlures.
- Ne rechargez pas des piles qui ne sont pas conçues pour être rechargées.
- Ne laissez pas les piles à la portée des enfants.
- Respectez obligatoirement la polarité ; suivez l'ordre de placement indiqué sur le boîtier.
- Si une fuite de piles a lieu, protégez-vous les yeux. Ouvrez le boîtier pile après l'avoir recouvert d'un chiffon pour éviter toute projection. En cas de contact avec le liquide sorti des piles, rincez immédiatement à l'eau claire et consultez d'urgence un médecin.

B. Précautions lampe

Lampe déconseillée aux enfants.

Sécurité photobiologique de l'œil

Lampe classifiée dans le groupe de risque 2 (risque modéré) selon la norme IEC 62471.

- Ne regardez pas fixement la lampe allumée.
- Les rayonnements optiques émis par la lampe peuvent être dangereux. Évitez de diriger le faisceau de la lampe dans les yeux d'une personne.
- Risque de lésion rétinienne liée à l'émission de lumière bleue, particulièrement chez les enfants.

Compatibilité électromagnétique

Conforme aux exigences de la directive 2004/108/CE concernant la compatibilité électromagnétique.

Attention, votre ARVA (Appareil de Recherche de Victimes sous Avalanche) en mode réception peut être perturbé par la proximité de votre lampe. En cas d'interférences (bruit parasite), éloignez l'ARVA de la lampe.

C. Nettoyage, séchage

En cas d'utilisation en milieu humide, retirez les piles de la lampe et séchez la lampe, le boîtier ouvert. En cas de contact avec de l'eau de mer, rincez à l'eau douce et séchez la lampe. Pour laver le bandeau, retirez-le de la lampe.

D. Stockage/transport

E. Protection de l'environnement

Disposez lampe, piles, bandeau dans des bacs de recyclage prévus à cet effet.

F. Modifications/réparations

Interdites hors des ateliers Petzl sauf pièces de rechange.

G. Questions/contact

Garantie Petzl

Cette lampe est garantie pendant 3 ans contre tout défaut de matière ou de fabrication. Sont exclus : usure normale, oxydation, modifications ou retouches, mauvais stockage, mauvais entretien, négligences, utilisations pour lesquelles ce produit n'est pas destiné.

Responsabilité

Petzl n'est pas responsable des conséquences directes, indirectes, accidentelles ou de tout autre type de dommages survenus ou résultants de l'utilisation de ce produit.

Leistungsstarke Stirnlampe mit mehreren Lichtkegeln, STANDARD LIGHTING und CONSTANT LIGHTING-Technologie für Outdoor-Ausdaueraktivitäten.

Benennung der Teile

(1) Weiße LED, (2) Vorklappbare Weitwinkellinse für breiten Lichtkegel, (3) Batteriestatusanzeige, (4) ON/OFF-Taste, (5) Boost-Taste, (6) Batteriefach.

Technologie

STANDARD LIGHTING (Leuchtmodus Maximum)

Die Lampe strahlt in den ersten Minuten ein sehr helles Licht ab, das im Laufe der Zeit immer schwächer wird.

Die angegebene Leuchtstärke entspricht dem maximalen, beim Einschalten der Lampe und bei vollem Akku gemessenen Wert.

CONSTANT LIGHTING (Leuchtmodi Optimum und Economic)

Die Leuchtkraft bleibt während der angegebenen Leuchtdauer unverändert.

Bedienung der Stirnlampe

Von Petzl voreingestellte Konfiguration:

Die Lampe verfügt über drei Leuchtmodi:

- Maximum
- Optimum
- Economic

Außerdem verfügt sie über einen Boost-Modus und ein weißes Blinklicht (SOS).

Der Zugriff auf die verschiedenen Funktionen erfolgt über die Tasten (siehe Abbildungen): ein-, zwei-, drei- oder viermal drücken.

Programmierung der Stirnlampe:

Sie können Sie Leuchtkraft für jede der drei Leuchtmodi sowie das Blinkintervall wählen.

1. Schalten Sie die Lampe in dem zu konfigurierenden Leuchtmodus ein.

2. Zugriff auf die Einstellung

Ein Blinken zeigt Ihnen an, dass Sie sich im Programmiermodus befinden.

3. Wahl der Leuchtstärke

4. Speichern

Wenn nach zehn Sekunden keine Programmierung vorgenommen wurde, wird Ihnen durch ein Blinken angezeigt, dass Sie den Programmiermodus verlassen haben.

Kompatible Batterien

Die Lampe ist für den Betrieb mit Alkali- und Lithiumbatterien (AAA-LR03), Ni-MH- und Ni-Cd-Akkus geeignet.

Funktionsstörung

Wenn Ihre Lampe nicht angeht, prüfen Sie die Batterien und die Polung. Überprüfen Sie die Kontakte auf Korrosion. Bei Korrosion die Kontakte vorsichtig freikratzen, ohne sie zu verbiegen. Wenn Ihre Lampe danach nicht funktioniert, wenden Sie sich an den Petzl-Kundendienst.

Zusätzliche Informationen

A. Vorsichtsmaßnahmen bezüglich der Batterien

ACHTUNG GEFÄHR, Explosions- und Verätzungsgefahr.

- Versuchen Sie nicht, die Batterien zu öffnen.
- Werfen Sie keine Batterien ins Feuer.
- Schließen Sie Batterien nicht kurz, da dies Verbrennungen verursachen kann.
- Laden Sie keine Batterien im Ladegerät auf, die nicht ausdrücklich dafür vorgesehen sind.
- Bewahren Sie Batterien außer Reichweite von Kindern auf.
- Legen Sie die Batterien mit richtiger Polung in das Batteriefach ein. Befolgen Sie hierzu das im Batteriegehäuse abgebildete Piktogramm.
- Sollte eine Batterie auslaufen, schützen Sie Ihre Augen. Legen Sie beim Öffnen des Batteriegehäuses einen alten Lappen unter, um Kontakt mit der Batterieflüssigkeit zu vermeiden. Wenn Ihre Haut mit Batterieflüssigkeit in Kontakt kommt, waschen Sie den betroffenen Bereich sofort unter fließendem Wasser ab und suchen Sie einen Arzt auf.

B. Vorsichtsmaßnahmen bezüglich der Stirnlampe

Die Lampe ist nicht für den Gebrauch durch Kinder geeignet.

Fotobiologische Sicherheit (Augensicherheit)

Die Lampe ist nach der Norm IEC 62471 in die Risikogruppe 2 (mittleres Risiko) eingestuft.

- Blicken Sie nicht direkt in die brennende Lampe.
- Die optische Strahlung der Lampe kann gefährlich sein. Vermeiden Sie es, den Lichtkegel auf die Augen einer anderen Person zu richten.
- Gefahr einer Netzhautverletzung durch die Erzeugung von blauem Licht, besonders bei Kindern.

Elektromagnetische Verträglichkeit

Entspricht den Anforderungen der 2004/108/EG-Richtlinie hinsichtlich der elektromagnetischen Verträglichkeit.

Achtung, die Stirnlampe kann Störungen im Empfang Ihres LVS (Lawinenverschütteten-Suchgerät) verursachen. Im Falle von Interferenzen (Nebengeräusche) vergrößern Sie die Entfernung zwischen LVS und Stirnlampe.

C. Reinigung, Trocknung

Wenn die Stirnlampe in feuchter Umgebung benutzt wurde, nehmen Sie die Batterien heraus und trocknen Sie die Lampe bei geöffnetem Gehäuse. Wenn sie mit Meerwasser in Berührung gekommen ist, spülen Sie sie mit klarem Wasser ab und trocknen Sie sie. Nehmen Sie das Kopfband von der Lampe ab, um es zu waschen.

D. Lagerung/Transport

E. Umweltschutz

Entsorgen Sie Lampe, Batterien und Kopfband in hierfür vorgesehenen Sammelleinrichtungen.

F. Änderungen/Reparaturen

Änderungen und Reparaturen außerhalb der Petzl-Betriebsstätten sind nicht gestattet außer Ersatzteile.

G. Fragen/Kontakt

Petzl-Garantie

Petzl gewährt für diese Lampe für Material- und Herstellungsfehler eine Garantie von drei Jahren. Von der Garantie ausgeschlossen sind: normale Abnutzung, Oxidation, Änderungen oder Nachbesserungen, unsachgemäße Lagerung, unsachgemäße Wartung, Nachlässigkeiten und Anwendungen, für die das Produkt nicht bestimmt ist.

Haftung

Petzl übernimmt keinerlei Haftung für direkte, indirekte und unfallbedingte Folgen sowie jegliche andere Form von Beschädigung aufgrund des Gebrauchs dieses Produkts.

IT

Lampada frontale potente multifunzioni, destinata alle attività outdoor di endurance, con tecnologia STANDARD LIGHTING e CONSTANT LIGHTING.

Nomenclatura

(1) Led bianco, (2) Diffusore grandangolare mobile per fascio luminoso ampio, (3) Indicatore di scarica delle pile, (4) Pulsante ON/OFF, (5) Pulsante Boost, (6) Portatile.

Tecnologia

STANDARD LIGHTING (livello massimo)

La lampada illumina molto intensamente per i primi minuti, poi sempre meno col passare delle ore.

La potenza luminosa prevista corrisponde alla potenza d'illuminazione massima misurata all'accensione, con batteria carica.

CONSTANT LIGHTING (livello ottimale e risparmio)

La potenza luminosa non diminuisce per l'intera durata di autonomia prevista.

Funzionamento della lampada

Configurazione iniziale Petzl:

La lampada dispone di tre livelli d'illuminazione:

- massimo,
- ottimale,
- risparmio.

Propone anche una modalità Boost e un'illuminazione bianca lampeggiante (SOS).

Per accedere ai vari livelli d'illuminazione, utilizzare i pulsanti come indicato nei disegni: uno, due, tre o quattro clic.

Programmazione della lampada:

Esiste la possibilità di scegliere la potenza di ciascuno dei tre livelli d'illuminazione e la frequenza di lampeggiamento.

1. Accendere la lampada nel livello da configurare
2. Accesso alla regolazione

Un lampeggiamento della lampada indica che la programmazione è avviata.

3. Selezione del livello di potenza
4. Registrazione

Dopo dieci secondi di inattività, un lampeggiamento della lampada indica l'uscita dalla programmazione.

Compatibilità pile

Lampada compatibile con pile AAA-LR03 alcaline, litio o ricaricabili Ni-MH, Ni-Cd.

Malfunzionamento

Se la lampada non si accende, controllare le pile e il rispetto della loro polarità. Verificare l'assenza di corrosione sui contatti. In caso di corrosione, grattare leggermente i contatti senza deformarli. Se la lampada ancora non funziona, contattare il servizio Post-Vendita Petzl.

Informazioni supplementari

A. Precauzioni pile

ATTENZIONE PERICOLO, rischio di esplosione e di ustione.

- Non provare ad aprire una pila.
- Non gettare le pile usate nel fuoco.
- Non cortocircuitare le pile, possono provocare ustioni.
- Non ricaricare pile che non sono concepite per essere ricaricate.
- Non lasciare le pile alla portata dei bambini.
- Rispettare obbligatoriamente la polarità, seguendo l'ordine d'inserimento indicato sul portapile.
- Se si verifica una fuoriuscita di liquido dalle pile, proteggersi gli occhi. Aprire il portapile dopo averlo coperto con uno panno per evitare qualsiasi proiezione. In caso di contatto con il liquido fuoriuscito dalle pile, sciacquare immediatamente con acqua pulita e consultare un medico urgentemente.

B. Precauzioni lampada

Lampada sconsigliata ai bambini.

Sicurezza fotobiologica dell'occhio

Lampada classificata nel gruppo di rischio 2 (rischio moderato) secondo la norma IEC 62471.

- Non guardare in maniera fissa la lampada accesa.
- I raggi ottici emessi dalla lampada possono essere pericolosi. Evitare di dirigere il fascio luminoso della lampada negli occhi di una persona.
- Rischio di danni alla retina a causa dell'emissione di luce blu, soprattutto nei bambini.

Compatibilità elettromagnetica

Conforme ai requisiti della direttiva 2004/108/CE sulla compatibilità elettromagnetica.

Attenzione, l'ARVA (apparecchio di ricerca di vittime travolte da valanghe) in fase di ricezione può subire delle interferenze a causa della vicinanza della lampada. In caso di interferenza (rumore persistente), allontanare l'ARVA dalla lampada.

C. Pulizia, asciugatura

In caso di utilizzo in ambiente umido, estrarre le pile dalla lampada e asciugarla, lasciando il portapile aperto. In caso di contatto con acqua di mare, sciacquare con acqua dolce e asciugare la lampada. Togliere l'elastico dalla lampada per lavarlo.

D. Stoccaggio/trasporto

E. Protezione dell'ambiente

Gettare lampada, pile, elastico nei contenitori di riciclaggio preposti per questo scopo.

F. Modifiche/riparazioni

Proibite al di fuori degli stabilimenti Petzl salvo pezzi di ricambio.

G. Domande/contatto

Garanzia Petzl

Questa lampada è garantita per 3 anni contro ogni difetto di materiale o di fabbricazione. Sono esclusi: usura normale, ossidazione, modifiche o ritocchi, cattiva conservazione, manutenzione impropria, negligenze, utilizzi ai quali questo prodotto non è destinato.

Responsabilità

Petzl non è responsabile delle conseguenze dirette, indirette, accidentali o di ogni altro tipo di danno verificatosi o causato dall'utilizzo di questo prodotto.

ES

Linterna frontal de haz luminoso múltiple y potente para las actividades outdoor de resistencia, con tecnología STANDARD LIGHTING y CONSTANT LIGHTING.

Nomenclatura

(1) Led blanco, (2) Lente gran angular móvil para haz luminoso amplio, (3) Testigo de descarga de las pilas, (4) Botón ON/OFF, (5) Botón Boost, (6) Caja de las pilas.

Tecnología

STANDARD LIGHTING (modo máximo)

La linterna ilumina con mucha intensidad durante los primeros minutos y, después, cada vez menos con el paso de las horas.

La potencia luminosa anunciada corresponde a la potencia de la iluminación máxima medida en el encendido, con la batería llena.

CONSTANT LIGHTING (modos óptimo y económico)

La potencia luminosa no disminuye durante toda la duración de la autonomía anunciada.

Funcionamiento de la linterna

Configuración inicial Petzl:

La linterna dispone de tres modos de iluminación:

- Máximo,
- Óptimo,
- Económico.

También dispone de un modo Boost y una iluminación blanca intermitente (SOS).

Para acceder a las diferentes iluminaciones, utilice los botones como se indica en los dibujos: uno, dos, tres o cuatro clics.

Programación de la linterna:

Tiene la posibilidad de escoger la potencia para cada uno de los tres modos de iluminación, así como la frecuencia del intermitente.

1. Encender la linterna en el modo a configurar
2. Acceso a la regulación

Un destello de la linterna significa que ha entrado correctamente en la programación.

3. Selección del nivel de potencia
4. Grabación

Después de diez segundos sin intervención, un destello de la linterna significa que ha salido de la programación.

Compatibilidad de las pilas

Linterna compatible con pilas AAA-LR03 alcalinas, litio o recargables Ni-MH, Ni-Cd.

Mal funcionamiento

Si la linterna no se enciende, compruebe las pilas y que se ha respetado la polaridad. Compruebe la ausencia de corrosión en los contactos. En caso de corrosión, rasque ligeramente los contactos sin deformarlos. Si la linterna sigue sin funcionar, contacte con el servicio posventa Petzl.

Información complementaria

A. Precaución con las pilas

ATENCIÓN PELIGRO: riesgo de explosión y de quemaduras.

- No intente abrir una pila.
- No tire las pilas al fuego.
- No las cortocircuite, ya que pueden provocar quemaduras.
- No recargue las pilas que no estén diseñadas para ser recargadas.
- No deje las pilas al alcance de los niños.
- Es obligatorio respetar la polaridad y seguir el orden de colocación indicado en la caja.
- Si se produce una fuga en las pilas, protéjase los ojos. Abra la caja de las pilas después de haber cubierto con un paño para evitar cualquier salpicadura. En caso de contacto con el líquido liberado por las pilas, enjuague inmediatamente con agua clara y consulte a un médico urgentemente.

B. Precauciones con la linterna

Linterna no recomendada para niños.

Seguridad fotobiológica del ojo

Linterna clasificada dentro del grupo de riesgo 2 (riesgo moderado) según la norma IEC 62471.

- No mire fijamente a la linterna cuando esté encendida.
- Las radiaciones ópticas emitidas por la linterna pueden resultar peligrosas. No dirija el haz luminoso de la linterna hacia los ojos de otra persona.

- Riesgo de lesión de la retina debido a la emisión de luz azul, especialmente para los niños.

Compatibilidad electromagnética

Cumple con las exigencias de la directiva 2004/108/CE relativa a la compatibilidad electromagnética.

Atención: un ARVA (aparato de búsqueda de víctimas de aludes) en modo de recepción puede ser objeto de interferencias por la proximidad de la linterna. En caso de interferencias (ruidos parásitos), aleje el ARVA de la linterna.

C. Limpieza, secado

En caso de utilización en un ambiente húmedo, retire las pilas y seque la linterna con la caja de las pilas abierta. Si entra en contacto con agua de mar, enjuague con agua dulce y seque la linterna. Retire la cinta de la linterna para lavarla.

D. Almacenamiento/transporte

E. Protección del medio ambiente

Deposite la linterna, las pilas y la cinta en el punto de reciclaje previsto a tal efecto.

F. Modificaciones y reparaciones

Prohibidas fuera de los talleres de Petzl, excepto las piezas de recambio.

G. Preguntas y contacto

Garantía Petzl

Esta linterna está garantizada durante 3 años contra cualquier defecto del material o de fabricación. Se excluye de la garantía: el desgaste normal, la oxidación, las modificaciones o retoques, el mal almacenamiento, la mala conservación, los daños debidos a los accidentes, a las negligencias y a las utilizaciones para las que este producto no está destinado.

Responsabilidad

Petzl no es responsable de las consecuencias directas, indirectas, accidentales o de cualquier otro tipo de daños ocurridos o resultantes de la utilización de este producto.

PT

Lanterna frontal multifeixe e potente, dedicada a actividades outdoor de endurance, com tecnologia STANDARD LIGHTING e CONSTANT LIGHTING.

Nomenclatura

(1) Led branco, (2) Difusor grande ângulo móvel para feixe largo, (3) Indicador de descarga das pilhas, (4) Botão ON/OFF, (5) Botão Boost, (6) Caixa de pilhas.

Tecnologia

STANDARD LIGHTING (modo máximo)

A lanterna ilumina muito intensamente durante os primeiros minutos, depois cada vez menos ao longo do tempo.

A potência luminosa anunciada corresponde à potência de iluminação máxima medida quando é acesa, com a bateria carregada.

CONSTANT LIGHTING (modos ótimo e econômico)

A potência luminosa não diminui durante toda a duração da autonomia anunciada.

Funcionamento da lanterna

Configuração inicial Petzl:

A sua lanterna dispõe de três modos de iluminação:

- máximo,
- ótimo,
- económico.

Propõe também um modo Boost e uma iluminação intermitente (SOS).

Para aceder a diferentes iluminações, utilize os botões como indicado nos desenhos: um, dois, três ou quatro cliques.

Programação da lanterna:

Tem a possibilidade de escolher a potência de cada um dos três modos de iluminação, assim como a frequência do intermitente.

1. Acender a lanterna no modo de configuração
2. Acesso ao ajuste

Um piscar da lanterna significa que já entrou em programação.

3. Escolha do nível de potência
4. Gravar

Após dez segundos sem intervenção, um piscar da lanterna significa que saiu da programação.

Compatibilidade pilhas

Lanterna compatível com pilhas AAA-LR03 alcalinas, litio ou recarregáveis Ni-MH ou Ni-Cd.

Mau funcionamento

Se a sua lanterna não se acende, verifique as pilhas e o respeito pela polaridade. Verifique a ausência de corrosão nos contactos. Em caso de corrosão, lixe ligeiramente os contactos sem os deformar. Se a sua lanterna continua sem funcionar, contacte o SAV Petzl.

Informações complementares

A. Precaução pilhas

ATENÇÃO PERIGO, risco de explosão e queimadura.

- Não tente abrir uma pilha.
- Não atire pilhas ao fogo.
- Não as curto-circuite, podem provocar queimaduras.
- Não carregue pilhas que não estão concebidas para ser recarregadas.
- Não deixe pilhas ao alcance de crianças.
- Respeite obrigatoriamente a polaridade, siga a ordem de colocação indicada na caixa.
- Se tiver ocorrido um derrame das pilhas, proteja a vista. Abra a caixa das pilha depois de a ter coberto com um pano para evitar qualquer projecção. Em caso de contacto com o líquido derramado das pilhas, lave imediatamente com água e consulte uma urgência médica.

B. Precauções lanterna

Lanterna desaconselhada às crianças.

Segurança fotobiológica do olho

Lanterna classificada no grupo de risco 2 (risco moderado) conforme à norma IEC 62471.

- Não olhe fixamente para a lanterna acesa.
- Os raios luminosos emitidos pela lanterna podem ser perigosos. Evite dirigir o feixe da lanterna para os olhos de uma pessoa.
- Risco de lesão na retina ligado à emissão de luz azul particularmente junto de crianças.

Compatibilidade electromagnética

Conforme às exigências da directiva 2004/108/CE referente à compatibilidade electromagnética.

Atenção, o seu ARVA (Aparelho de Busca de Vítimas sob Avalanche) em modo de recepção pode ser perturbado pela proximidade da sua lanterna. Em caso de interferência (ruído parasita), afaste o ARVA da lanterna.

C. Limpeza, secagem

No caso de utilização em ambiente húmido, retire as pilhas da lanterna e seque a lanterna, caixa aberta. No caso de ter estado em contacto com a água do mar, passe-a por água doce e seque a lanterna. Para lavar a banda elástica, retire-a da lanterna.

D. Armazenamento/transporte

E. Protecção do meio ambiente

Deposite nos depósitos de reciclar previstos para o efeito: lanterna na Reciclagem de Equipamentos Electrónicos, a banda elástica na Reciclagem de Embalagens e as pilhas gastas no PILHÃO.

F. Modificações/retoques

Interditas fora de oficina Petzl salvo peças sobresselentes.

G. Questões/contacto

Garantia Petzl

Esta lanterna está garantida durante 3 anos contra todos os defeitos de material ou de fabrico. Estão excluídos: desgaste normal, oxidação, modificações ou retoques, mau armazenamento, má manutenção, negligências, utilizações para as quais este produto não está destinado.

Responsabilidade

A Petzl não é responsável das consequências directas, indirectas, accidentais ou de todo e qualquer outro tipo de danos subsequentes ou resultantes da utilização deste produto.

NL

Krachtige hoofdlamp met meerdere lichtbundels, voor endurance outdooractiviteiten, met STANDARD LIGHTING en CONSTANT LIGHTING technologie.

Terminologie van de onderdelen

(1) Witte led, (2) Mobiel Diffusor klepje voor brede lichtbundel, (3) Verkillkerd batterijniveau, (4) ON/OFF knop, (5) Boost knop, (6) Batterijhouder.

Technologie

STANDARD LIGHTING (maximaal)

De lamp verlicht zeer intens tijdens de eerste minuten, daarna steeds minder naarmate de tijd verstrijkt.

De aangeduide lichtsterkte komt overeen met de maximale lichtsterkte die gemeten wordt bij het inschakelen van de lamp, met volle batterij.

CONSTANT LIGHTING (optimaal en economisch)

De lichtsterkte neemt niet af tijdens de volledige duur van de gegeven autonomie.

Werking van de lamp

Initiële configuratie van Petzl:

Uw lamp beschikt over drie constante verlichtingsniveaus:

- maximaal,
- optimaal,
- economisch.

De lamp is eveneens uitgerust met een Boost modus en wit knipperlicht (SOS). Gebruik de knoppen zoals aangegeven op de tekening om tussen de verschillende verlichtingsniveaus te schakelen: één, twee, drie of vier klikken.

Programmering van de lamp:

U hebt de mogelijkheid om de lichtsterkte van elk van de drie verlichtingsniveaus te kiezen, alsook de knipperfrequentie.

- De lamp in de te configureren modus inschakelen
- Toegang tot de instellingen
- De lamp knippert om aan te tonen dat u in de programmeermodus bent.
- Keuze van het verlichtingsniveau
- Registratie

Na tien seconden zonder handeling, zal de lamp knipperen om aan te tonen dat u de programmeermodus verlaat.

Compatibiliteit batterijen

Lamp compatibel met AAA-LR03 alkaline-, lithium- of herlaadbare Ni-MH- en Ni-Cd-batterijen.

Functiestoornis

Indien uw lamp niet werkt, controleer dan de batterijen en de juiste inleg volgens hun polariteit. Check of de contactpunten niet geoxideerd zijn. In geval van oxidatie, krab voorzichtig de contactpunten schoon, zonder ze te misvormen. Als uw lamp nog steeds niet werkt, neem dan contact op met de Petzl dienst-na-verkoop.

Extra informatie

A. Voorzorgsmaatregelen voor de batterijen

OPGELET: ontloffingsgevaar en risico op brandwonden.

- Probeer een batterij nooit te openen.
- Werp batterijen niet in het vuur.
- Veroorzaak geen kortsluiting, want u kunt brandwonden oplopen.
- Herlaad geen batterijen die niet bestemd zijn om opgeladen te worden.
- Houd batterijen steeds buiten het bereik van kinderen.
- Respecteer absoluut de polariteit: plaats de batterijen in de juiste positie zoals aangegeven op de houder.
- Bescherm uw ogen in geval van een lek van de batterijen. Bedek de batterijhouder met een doek alvorens hem te openen. Zo vermijdt u spatten. In geval van contact met de batterijvloeistof, spoel onmiddellijk met proper water en raadpleeg een arts.

B. Voorzorgsmaatregelen voor de lamp

Deze lamp is af te raden voor kinderen.

Fotobiologische veiligheid van de ogen

De lamp wordt ingedeeld in risicogroep 2 (gematigd risico) volgens de norm IEC 62471.

- Kijk niet strak in het brandende licht.
- De optische stralingen van de lamp kunnen gevaarlijk zijn. Richt de lichtbundel van de lamp niet in de ogen van een persoon.
- Risico op beschadiging van het netvlies door de blauwe lichtstralen, in het bijzonder bij kinderen.

Elektromagnetische compatibiliteit

Conform de eisen van de richtlijn 2004/108/CE betreffende de elektromagnetische compatibiliteit.

Opgelet: uw ARVA toestel (voor het opsporen van slachtoffers onder lawines) in de onvangsstand (opzoeking) kan verstoord worden door de nabijheid van uw lamp. In het geval van interferenties (bijgeluiden) moet u de ARVA verder van de lamp verwijderd houden.

C. Reiniging, droogtjijd

Bij gebruik in een vochtige omgeving: haal de batterijen eruit en laat de lamp (met de houder open) drogen. Bij contact met zeewater: spoel met zuiver water en laat de lamp drogen. Maak de band los van de hoofdlamp om te wassen.

D. Opslag/transport

E. Bescherming van het milieu

Deponeer de lamp, batterijen en band in de daartoe voorziene recyclagepunten.

F. Veranderingen/herstellingen

Verboden buiten de Petzl ateliers, behalve vervangstukken.

G. Vragen/contact

Petzl Garantie

Petzl biedt 3 jaar garantie op deze hoofdlamp voor fabricagefouten of materiaalfouten. Met uitzondering van: normale slijtage, oxidatie, veranderingen of aanpassingen, slechte berging, slecht onderhoud, nalatigheid of toepassing van waarvoor dit product niet bestemd is.

Verantwoordelijkheid

Petzl kan niet verantwoordelijk gesteld worden voor rechtstreekse of onrechtstreekse gevolgen van, en ongevalen of schade als gevolg van het gebruik van dit product.

SE

Kraftfull pannlampa med flera ljusstrålar avsedd för uthållighetsaktiviteter utomhus, med STANDARD LIGHTING och CONSTANT LIGHTING ljussteknologi.

Utrustningens delar

(1) Vit LED, (2) Vidvinkellins för bred ljuskägla, (3) Laddningsindikator, (4) AV-/PÅ-knapp, (5) Boost-knapp, (6) Batteripack.

Teknologi

STANDARD LIGHTING (max-läge)

Lampans ljus är mycket intensivt de första minuterna, för att sedan avta gradvis över tid. Den uppskattade ljusstyrkan är den maximala ljusmängden, som mäts när lampan först sätts på, batteriet fulladdat.

CONSTANT LIGHTING (optimal- och ekonomiläge)

Ljusstyrka bibehålls hela den uppskattade brinntiden.

Lampans funktion

Initial konfiguration från Petzl:

Användaren har tre lägen av CONSTANT LIGHTING att välja på:

- maximal
 - optimal
 - ekonomi
- Det finns även ett Boost-läge och en vitt blinkläge (SOS). För att välja de olika lägena, använd knapparna som det visas på bilderna: ett, två, tre eller fyra klick.

Programmering av lampan:

Du kan välja ljusstyrka för vart och ett av de tre olika ljuslägena och för blinkrekvensen.

- Sätt lampan i det läge som ska konfigureras.
- Komma åt programläget
- Lampans blinkar till en gång för att indikera att den nu är i programmeringsläge.
- Val av ljusstyrka
- Spara inställningarna

Om inga knapptryckningar sker under 10 sekunder blinkar lampan till en gång för att visa att du lämnat programmeringsläget.

Batterikompatibilitet

Pannlampa kompatibel med AAA-LR03 alkaliska, litium, Ni-MH, eller Ni-Cd laddningsbara batterier.

Fel

Om lampan inte går att slå på, kontrollera batterierna: laddning och korrekt polaritet. Se till att kontakterna inte har rostat. Om korrosion förekommer skrapa försiktigt bort det, utan att böja kontakterna. Kontakta Petzl After-Sales service om lampan fortfarande inte fungerar.

Ytterlig information

A. Försiktighetsåtgärder gällande batterier

WARNING FARA, risk för explosion och brännskador.

- Försök inte öppna batterierna.
- Lagg ej batterierna i eld.
- Kortslut inte batterier; detta medför risk för brännskaror.
- Försök inte ladda om alkaliska batterier.
- Förvara dem utom räckhåll för barn.
- Korrekt batteripolaritet MÅSTE respekteras, följ polaritetsmarkeringarna på batteripacket.
- Om batteriläckage uppstår, se till att skydda ögonen. Täck över batterihuset med en trasa innan du öppnar det för att undvika kontakt med eventuellt gas/vätska. Vid kontakt med vätska från batterierna, skölj genast området med rent vatten och sök läkarhjälp snarast.

B. Försiktighetsåtgärder gällande lampa

Lampans rekommenderas inte för barn.

Ögonskydd

Lampan är klassificerad i riskgrupp 2 (måttlig risk) enligt standard IEC 62471.

- Titta inte rakt in i lampan när den är tänd.
- Den optiska strålningen från lampan kan vara farlig. Undvik att rikta ljuskäglan mot en annan persons ögon.
- Risk för skada på näthinnan från strålningen hos det blå ljuset, särskilt hos barn.

Elektromagnetisk kompatibilitet

Uppfyller kraven i direktivet 2004/108/EEG om elektromagnetisk kompatibilitet. Varning, en lavinsändare i mottagarläge (hitta) kan störas ut i närheten av pannlampan. Om störningar uppstår (vilket märks på brus från lavinsökaren), flytta på lavinsökaren.

C. Rengöring, torkning

Om lampan används i en fuktigt miljö, ta ur batterierna och låt torka med lamphölet öppet. Om lampan kommer i kontakt med havsvatten, skölj den i kranvatten och torka den. Ta av det elastiska bandet innan du tvättar det.

D. Förvaring/transport

E. Skydda miljön

Kassera lampa, batterier och huvudband genom att återvinna dem på rätt sätt (tex särskilda kärl).

F. Modifieringar/repARATIONER

Förbjudet utanför Petzl's lokaler, undantaget reservdelar.

G. Frågor/kontakt

Petzls garanti

Denna lampa har tre års garanti mot alla material- och tillverkningsfel. Undantag från garantin: normalt slitage, rostskador, modifieringar eller ändringar, felaktig förvaring, bristande underhåll, skador på grund av olyckor, försurning eller att produkten har använts till ändamål som den inte är ämnad för.

Ansvar

Petzl ansvarar inte för direkt eller indirekt skada, olycksfall, eller någon annan typ av skada som uppstår i samband med användningen av Petzls produkter.

FI

Suorituskykyinen monikelainen otsavalaisin aktiiviturheiluun STANDARD LIGHTING ja CONSTANT LIGHTING -teknologioilla.

Osaluettelo

(1) Valkoinen LED, (2) Laajakulmalinssi erittäin leveään valokelaan, (3) Paristojen varaustilan ilmaisin, (4) ON- ja OFF-painike, (5) Boost-painike, (6) Paristokotelo.

Teknologia

STANDARD LIGHTING (maksimi-valaisutila)

Otsavalaisin valaisee erittäin kirkkaasti ensimmäiset minuutit, jonka jälkeen valaisu aikaa heikentyy tasaisesti.

Ilmoitettu kirkkaus tarkoittaa valon enimmäismäärää, joka mitataan kun valaisin laitetaan päälle täysillä paristoilla.

CONSTANT LIGHTING (optimi- ja säästö-valaisutilat)

Kirkkaus pysyy tasaisena koko ilmoitetun pajoajan.

Valaisimen toiminta

Petzl-tehdasaesetukset:

Käyttäjällä on kolme constant lighting -valaisutilaa käytössään:

- maksimi
- optimi
- säästö

Valaisimessa on myös Boost-toiminto ja valkoinen viikkukuvalo (SOS). Valaisutila valitaan painikkeita käyttäen kiviön osoittamalla tavalla: yksi, kaksi, kolme tai neljä napsautusta

Valaisimen ohjelmointi:

Voit valita jokaisele valaisutilalle ja viikkukuvalle kirkkaustason:

- Laita valaisin päälle siihen valaisutilaan, jonka haluat ohjelmoida
- Ohjelmointi-tilan aktivoiminen
- Valaisin välähtää kerran merkitäsi siitä, että se on siirtynyt ohjelmointitilaan.

3. Kirkkauden valinta

4. Asetusten tallentaminen

Kun mitään painiketta ei paineta 10 sekuntin, valaisin välähtää kerran merkitäsi siitä, että se on siirtynyt pois ohjelmointitilasta.

Yhteensopivat paristot

Otsavalaisimeen sopivat AAA-LR03-alkaliparistot, litium- sekä ladattavat Ni-MH- tai NiCd-paristot.

Toimintahäiriö

Mikäli valaisimesi ei mene päälle, tarkasta paristojen varaustaso ja oikea asento napojen suhteen. Varmista ettei liittimissä ole korroosiovaurioita. Jos korroosiota näkyy, raputa liittimet varovasti puhtaaksi vaaen taivuttamalla niitä. Jos valaisin ei edelleenkään toimi, ota yhteys Petzlin maahanuuttajaan.

Lisätietoa

A. Paristojen varoimiset

VAROITUS, VAARA: räjähdysvaara ja palovammariski.

- Älä yritä avata tai purkaa paristoja.
- Älä laita paristoja tuleen.
- Älä aiheuta paristoihin oikosulkuja, koska se voi aiheuttaa palovammoja.
- Älä yritä ladata paristoja, joita ei ole tarkoitettu ladattaviksi.
- Pidä paristot lasten ulottumattomissa.
- Paristoja asentaessa ON NOUDATETTAVA paristokotelon osoittamia napaisuusohjeita.
- Mikäli paristot vuotavat, suojaa silmisiä. Suojaa paristokotelo neulilla ennen avaamista välttääksesi kosketuksen vuotoaineen nesteen kanssa. Mikäli joudut kosketuksiin vuotoaineden nesteden kanssa, huuhtele altistunut alue välittömästi puhtaalla vedellä ja ota yhteys lääkäriin.

B. Valaisimen turvalliset

Valaisinta ei suositella lupotimen

Silmien turvallisuus

Valaisin kuuluu riskiryhmään 2 (kohtuullinen riski) IEC 62471 standardin mukaan.

- Älä katso suoraan valaisimeen kun se on päällä.
- Valaisimesta lähtevä optinen säteily voi olla vaarallista. Älä suuntaa valaisimen valokeilaa toisen ihmisen silmiin.
- Sininen valo voi vahingoittaa verkkokalvoja, erityisesti lapsilla.

Sähkömagneettinen yhteensopivuus

Täyttää sähkömagneettista yhteensopivuuatta koskevan 2004/108/CE-direktiivin vaatimukset.

Varoitus: vastaanottillassa (esitäntä) oleva luminyöryppäri saattaa ottaa häiritä valaisimen lähistöllä. Jos häiriötä esiintyy (lähettimestä kuuluu staattista kohinaa), siirrä lähetin kauemmas valaisimesta.

C. Puhdistaminen, kuivaaminen

Käytettyäsi valaisinta määrässä ympäristössä, irrota paristot valaisimesta ja kuivata se pitään paristokotelo auki. Mikäli valaisin on ollut kosketuksissa meriveden kanssa, huuhtele makealla vedellä ja kuivata. Irrota otsapanta valaisimesta ennen pesemistä.

D. Säilytys/kuJETUS

E. Ympäristönsuojelu

Kierrätä valaisin, paristot ja otsapanta asianmukaisesti (esim. niille tarkoitettuihn kierrätysastioihin).

F. Muutokset/korjaukset

Kielletty muun kuin Petzlin toimista, lukuun ottamatta varaosia.

G. Kysymykset/yhteydenotto

Petzl-takuu

Tällä valaisimella on 3 vuoden takuu, joka koskee kaikkia materiaali- tai valmistusvirheitä. Takuun piiriin eivät kuulu: normaali kuluminen, hapettuminen, varusteeseen tehdyt muutokset, virheellinen säilytys, huono hoito, onnettomuuksien, välipitämättömyyden tai sellaisen käytön aiheuttamat vauriot, johon tuotetta ei ole suunniteltu.

Vastuu

Petzl ei ole vastuussa suorista, väällisistä eikä satunnaisista seurauksista tai minkään muun hyppysistä vahingoista, jotka tapahtuvat sen tuotteiden käytön aikana tai aiheutuvat sen tuotteiden käytöstä.

NO

Kraftig hodelykt med flere lyskjelger for utholdenhetsaktiviteter, med STANDARD LIGHTING og CONSTANT LIGHTING teknologi.

Liste over deler

(1) Hvit LED, (2) Justérbar vindkellelisse for lysspredning, (3) Batteriindikator, (4) PÅ/AV knapp, (5) Boost knapp, (6) Batteripakke.

Technologi

STANDARD LIGHTING (maksimum modus)

Hodelykten gir et svært intenst lys de første minuttene, men i løpet av de neste timene blir lysstyrken gradvis svakere.

Lysstyrken er oppgitt er den maksimale kapasiteten lykten har når den slås på og batteriet er fulladet.

CONSTANT LIGHTING (optimal og økonomisk modus)

Lysstyrken forblir konstant gjennom hele batteriets levetid.

Slik fungerer lykten

Standard Petzl konfigurasjon:

Brukeren har tre ulike modus for konstant lysstyrke tilgjengelig:

- maksimum
 - optimal
 - økonomisk
- Den har også en Boost modus og en hvit strobe modus (SOS).
Bruk knappene som vist på tegningene for å velge de forskjellige modusene med ett, to, tre eller fire trykk.

Programmering av hodelykten:

Du kan velge lysstyrken for hver av de tre lysmodusene og for frekvensen for stroben.

- Skru på hodelykten i den modusen du ønsker å konfigurere
 - Koble til for programmodus
Lyset blinker én gang for å indikere at lykten er i programmodus.
 - Valg av lysstyrke
 - Lagre dine innstillinger
- Når det har gått 10 sekunder uten at det har blitt trykket på noen knapper vil lyset blinke én gang for å indikere at lykten ikke lenger er i programmodus.

Batterikompatibilitet

Hodelykten er kompatibel med alkaliske AAA-LR03-batterier, litium, Ni-MH eller oppladbare Ni-Cd-batterier.

Funksjonsfeil

Dersom hodelykten ikke slår seg på, sjekk batterinivået og at det er montert korrekt. Påse at batterikontaktene ikke er korroderte. Dersom batterikontaktene er korroderte, rengjør kontaktene skånsomt ved å skrape av korrosjonen. Vær forsiktig så de ikke bøyes. Kontakt Petzl dersom lykten fortsatt ikke fungerer som den skal.

Tilleggsinformasjon

A. Forholdsregler for bruk av batterier

ADVARSEL: FARE. Risiko for eksplosjon og brann.

- Ikke åpne eller demonter batterier.
- Batterier skal ikke brennes.
- Unngå kortslutning, dette kan føre til brannskader.
- Ikke lad opp ikke-oppladbare batterier.
- Oppbevar batterier utlignelig for barn.
- Batteriets polaritet må respekteres; Folg installeringsanvisningen på batteripakken.
- Beskytt øynene dine dersom det lekker væske fra batteriet. Dekk til batterihuset med en klut for du åpner det for å unngå at du kommer i kontakt med eventuelle utslipp. Dersom du kommer i kontakt med væske fra batteriene, må du umiddelbart vaske og rense området som kom i kontakt med væsken med rent vann og oppsøke lege.

B. Forholdsregler for bruk av lykten

Lykten bor ikke brukes av barn.

Øyesikkerhet

Lykten er klassifisert i risikogruppe 2 (moderat risiko) i henhold til kravene i IEC-62471.

- Ikke se direkte inn i lykten når den er tent.
- Den optiske strålingen fra lykten kan være farlig. Unngå å rette lykten mot øynene til andre personer.

- Det blå lyset fra lykten kan skade netthinnen, spesielt hos barn.

Elektromagnetisk kompatibilitet

Batteriet tilfredsstiller kravene i det europeiske direktivet 2004/108/CE (direktiv for elektromagnetisk kompatibilitet).

Advarsel: Skredsekkere (sender/mottaker-utstyr) i mottaksmodus (under søk) kan forstyrres i nærheten av hodelykten. Ved slike forstyrrelser (uønsket lyd), flytt sekkeren bort fra lykten.

C. Rengjøring og tørking

Dersom hodelykten brukes i fuktige miljø, bør batteriene fjernes fra lykten og tørkes, og dekslet til batterihuset bør ligge åpent. Dersom lykten kommer i kontakt med sjøvann, skyll den i rent vann og la den tørke. Fjern hodebåndet fra lykten for du vasker det.

D. Oppbevaring/transport

E. Vern om miljøet

Kast lykten, brukte batterier og hodebåndet i avfall for resikulering.

F. Modifisering og reparasjoner

Modifiseringer og reparasjoner som ikke er godkjent av Petzl er forbudt. Unntaket er bytting av deler.

G. Spørsmål/kontakt oss

Petzl-garanti

Denne hodelykten har tre års garanti mot alle materielle feil og fabrikkasjonsfeil. Følgende dekktes ikke av garantien: Normal slitasje, oksidering, endringer eller modifikasjoner, feil lagring, dårlig vedlikehold, skader som følge av ulykker, eller annen bruk enn det produktet er beregnet for.

Ansvar

Petzl er ikke ansvarlig for direkte, indirekte eller tilfældige konsekvenser eller andre typer skader som følge av bruk av produktene.

CZ

Výkonná želová svítilna s kombinovaným svetlém určená pro vytrvalostní aktivity, opatřená technologií STANDARD LIGHTING a CONSTANT LIGHTING.

Popis části

(1) Čirá LED, (2) Odklápací široko rozptylná čočka, (3) Indikátor stavu baterií, (4) Vypínač ON/OFF, (5) Tlačítko Boost, (6) Pouzdro na baterie.

Technologie

STANDARD LIGHTING (maximální režim)

Svítilna svítí velmi jasně v prvních několika minutách a potom její výkon postupně klesá s přibývajícím časem.

Udržívaná svítivost je maximální výdej světla, měřený v okamžiku prvního rozsvícení svítilny, při plně nabitých bateriích.

CONSTANT LIGHTING (optimální a úsporný režim)

Výkon zůstává stále stejný po celou dobu výdrže.

Vybavení svítilny

Počáteční nastavení Petzli:

Uživatel má k dispozici tři režimy svícení:

- maximální
 - optimální
 - úsporný
- Dále má také posilovač výkonu Boost a číré přerušované světlo (SOS).

Pro volbu režimu svícení použijte přepínače dle zobrazení v nákresech: jedno, dvě, tři, nebo čtyři kliknutí.

Programování svítilny:

U každého ze tří režimů, a také u strobokopu, lze nastavit intenzitu svícení.

- Svítilnu rozsvítte v režimu, který chcete změnit
- Vstupte do režimu programování
- Vstup do režimu programování je oznámen jedním zablikáním svítilny.
- Zvolte požadovanou intenzitu
- Uložte vaší výběr

Čekajte 10 vteřin bez mačkání jakéhokoliv tlačítka, svítilna jednou blikne a potvrdí uložení do programu.

Slušitelnost baterií

Svítilna je kompatibilní s bateriemi AAA-LR03 alkalickými, lithiovými nebo akumulátory Ni-MH a Ni-Cd.

Poruchy

Pokud se svítilna nerozsvítí, zkontrolujte baterie: stav nabití a polaritu. Zkontrolujte, zda kontakty nejsou zkorodované. Pokud ano, opatně je očistěte bez jejich ohybní. Pokud svítilna i nadále nefunguje, kontaktujte Petzl.

Doplňkové informace

A. Bezpečnostní opatření pro baterie

POZOR NEBEZPEČÍ, nebezpečí výbuchu a popálení.

- Baterie se nepokoušejte otevřít, nebo rozestat.
- Použitě baterie nevhazujte do ohně.
- Neskratujte baterie, mohlo by dojít k popálení.
- Neskoušejte nabíjet baterie, které k tomu nejsou určeny.
- Udržujte baterie mimo dosah dětí.
- Polarita baterií MUSÍ být dodržena; sledujte instrukce uvedené na pouzdře pro baterie.
- Pokud baterie vytékají, chraňte si oči. Než otevřete kryt, zakryjte pouzdro baterie kusem látky, abyste zabránili kontaktu s unikající kapalinou. V případě potřísnění kapalinou z baterií postižené místo omyjte čistou vodou a neprodleně vyhledejte lékařskou pomoc.

B. Bezpečnostní opatření pro svítilny

Svítilna není určena pro děti.

Ochrana očí

Svítilna se řadí do rizikové skupiny 2 (střední nebezpečí) dle normy IEC 62471.

- Nedívejte se přímo do svítilny, pokud je rozsvícená.
- Světelné záření vyzařované svítilnou může být nebezpečné. Světelný kužel nesměřujte do očí ostatních osob.
- Nebezpečí poškození sítnice vyzařovaným modrým světlem, zejména u dětí.

Elektromagnetická kompatibilita

Řídi se požadavky normy 2004/108/CE o elektromagnetické kompatibilitě.

Pozor, lavinový vyhledávač nastavený na příjem (vyhledávání), může poblíž vaši svítilny zamámenat rušení příjmu signálu. V případě rušení (rozpoznatelné statickým šumem z vyhledávače) oddalte vyhledávač od dobjeého akumulátoru.

C. Čištění, sušení

Pokud jste svítilnu používali ve vlhkém prostředí, vyjměte baterie a svítilnu s otevřeným pouzdrém nechte vysušit. V případě kontaktu s mořskou vodou svítilnu opláchněte čistou vodou a vysušte. Elastické popruhy před omytím odpojte ze svítilny.

D. Skladování/prepara

E. Ochrana životního prostředí

Svítilnu, baterie a hlavový pásek likvidujte vhozením do tříděného odpadu (např. do sběrných kontejnerů k tomuto účelu určených).

F. Úpravy/opravy

Jsou zakázány mimo provozovny značky Petzl, kromě výměny náhradních dílů.

G. Dotazy, kontakt

Záruka Petzl

Na tuto svítilnu se vztahuje tříletá záruka na výrobní vady či vady materiálu. Záruka se nevztahuje na vady vzniklé běžným opořbením, korozi, změnou a úpravou výrobku, nesprávnou údržbou a skladováním, poškozením při nehodě či z nedbalosti a způsobu použití, pro které výrobek nebyl určen.

Zodpovědnost

Petzl není odpovědný za následky přímé, nepřímé nebo náhodné ani za škody vzniklé v průběhu používání tohoto výrobku.

PL

Mocna latarka czołowa, przeznaczona do intensywnych aktywności outdoorowych, wyposażona w technologię STANDARD LIGHTING i CONSTANT LIGHTING.

Oznaczenia części

(1) Dioda biała, (2) Filtr rozpraszający do szerokiej wiązki, (3) Wskaźnik rozładowania baterii, (4) Przycisk ON/OFF, (5) Przycisk Boost, (6) Pojemnik na baterie.

Technologia

STANDARD LIGHTING (tryb maksymalny)

Podczas pierwszych kilku minut latarka świeci bardzo mocno, a w miarę upływu czasu coraz słabiej.

Deklarowana moc świetlna odpowiada mocy światła mierzonej po włączeniu latarki, z nowymi bateriami.

CONSTANT LIGHTING (tryby optymalny i ekonomiczny)

Moc świetlna nie zmniejsza się przez podany czas.

Działanie latarki

Konfiguracja początkowa Petzli:

Latarka czołowa ma trzy tryby oświetlenia:

- maksymalny,
 - optymalny,
 - ekonomiczny.
- Posiada również tryb Boost i tryb pulsujący (SOS).

Do zmian trybów oświetlenia należy używać przycisków zgodnie z rysunkami: jeden, dwa, trzy lub cztery kliknięcia.

Programowanie latarki:

Istnieje możliwość wyboru mocy dla każdego z trzech trybów oświetlenia, jak również częstotliwości trybu pulsującego.

- Uruchomić latarkę w trybie programowania
- Dostęp do regulacji
Migotanie latarki potwierdza wejście w tryb programowania.
- Wybór poziomu mocy światła
- Zapamiętanie wyboru

Po dziesięciu sekundach bez żadnego działania ze strony użytkownika latarka wychodzi z trybu programowania, co jest potwierdzone mruganiem światła.

Kompatybilność baterii

Latarka jest kompatybilna z bateriami alkalicznymi AAA-LR03, litowymi lub akumulatorkami Ni-MH, Ni-Cd.

Jeżeli latarka nie świeci

Jeżeli latarka nie włącza się, należy sprawdzić baterie i ich biegunowość. Sprawdźciż czy nie są skorodowane styki w pojemniku na baterie. W razie potrzeby wyczyścić je (delikatnie - nie deformując styków). Jeżeli latarka czlowa nadal nie działa należy skontaktować się z serwisem Petzl.

Dodatkowe informacje

A. Środki ostrożności związane z bateriami

UWAGI! NIEBEZPIECZENSTWO: ryzyko eksplozji i poparzeń.

- Nie otwierać baterii.
- Nie ładować baterii do ognia.
- Nie doprowadzać do zwarcia, baterie mogą spowodować oparzenia.
- Nie ładować baterii alkalicznych, nie są do tego przeznaczone.
- Pozostawić poza zasięgiem dzieci.
- Należy bezwzględnie przestrzegać biegunowości baterii wg schematu umieszczonego na pudełku.
- W przypadku wycieku elektrolitu należy chronić oczy. Otworzyć pojemnik na baterie, wcześniej owijając go szmatką - by uniknąć ewentualnego opryskania cieczą. W razie kontaktu ciała z żrącą substancją z baterii, należy natychmiast przemyć czystą wodą i skontaktować się bezwzględnie z lekarzem.

B. Ostrzeżenia

Nie zaleca się używania przez dzieci.

Bezpieczeństwo fotobiologiczne oka

Według normy EC 62471 latarka jest zakwalifikowana do 2 grupy zagrożenia 2 (umiarkowane zagrożenie).

- Nie patrzeć się bezpośrednio w światło włączonej latarki.
- Promieniowanie optyczne emitowane przez latarkę może być niebezpieczne. Nie kierować wiązki światła w oczy innej osoby.
- Ryzyko uszkodzenia siatkówki oka związane z emisją niebieskiego światła (szczególnie dotyczy dzieci).

Kompatybilność elektromagnetyczna

Zgodna z wymaganiami dyrektywy 2004/108/CE dotyczącej kompatybilności elektromagnetycznej.

Wasz „pils” (urządzenie do poszukiwania ludzi pod lawinami), może (w trybie poszukiwanie) być zakłócany przez latarkę. W takim przypadku należy oddalić „pilsa” od latarki.

C. Czyszczenie, suszenie

W razie użycia w wilgotnym środowisku - wyciągnąć baterie z latarki, a następnie wysuszyć ją z otwartym pojemnikiem na baterie. W razie kontaktu z wodą morską wypłukać w czystej wodzie i wysuszyć latarkę. Chcąc umyć opaskę elastyczną, należy ściągnąć ją z latarki.

D. Przechowywanie/transport

E. Ochrona środowiska

Latarkę, baterie, opaskę należy wyrzucić do odpowiednich pojemników do recyklingu.

F. Modyfikacje/naprawy

Modyfikacje lub naprawy, wykonywane poza fabrykami Petzli, są zabronione. Nie dotyczy to części zamiennych.

G. Pytania/kontakt

Gwarancja Petzl

Ta latarka czołowa posiada 3- letnią gwarancję dotyczącą wszelkich wad materiałowych i produkcyjnych. Gwarancji nie podlegają produkty: noszące cechy normalnego zużycia, zardzewiałe, przerabiane i modyfikowane, nieprawidłowo przechowywane, uszkodzone w wyniku wypadków, zaniedbań i zastosowań niezgodnych z przeznaczeniem.

Odpowiedzialność

Petzl nie ponosi odpowiedzialności za wszelkie konsekwencje, bezpośrednie czy pośrednie oraz jakiegokolwiek szkody, zaistniałe w związku z użytkowaniem jego produktów.

SI

Močna celna svetilka s različnimi svetlobnimi snopi namenjena za vzdržljivostno orientirane tečajevnosti na prostem s STANDARD LIGHTING in CONSTANT LIGHTING tehnologijama.

Poimenovanje delov

(1) Bela LED, (2) širokokotna leča za širok snop, (3) indikator porabljenosti baterij, (4) gumb ON/ OFF, (5) gumb BOOST (ojačevalec), (6) ohišje za baterije.

Tehnologija

STANDARD LIGHTING (najvišja stopnja)

Celna svetilka svetl prvih nekaj minut zelo močno, potem pa se svetlinost postopoma zmanjšuje.

Ocenjena svetloba je največja svetlinoti, ki iz zmerjena, ko je svetilka prižgana prvíc in so baterije popolnoma polne.

CONSTANT LIGHTING (optimalen in varčen način)

Svetlinost ostaja nespremenjena ves nazivni čas gorenja.

Delovanje svetilke

Začetna Petzlova nastavitve:

Uporabnik razpolaga s tremi konstantnimi načini osvetlitve:

- največja
- optimalna
- varčna

Na voljo je tudi Boost (ojačevalec) in utripanje za belo svetlobo (SOS).

Za izbiro različnih načinov osvetlitve uporabite gumbec kot je prikazano na slikah: pritisnete enkrat, dvakrat, trikrat ali štirikrat.

Programiranje svetilke:

Izberete lahko in različne stopnje svetlinosti in frekvenco utripanja.

- Svetliko vklopite v načinu, ki ga želite nastaviti.
 - Dostop do funkcije za programiranje Kot znak, da ste uspešno vstopili v funkcijo za programiranje, svetilka utripne.
 - Izбира stopnje svetlinosti
 - Shranjevanje vaših nastavitve
- Ko 10 sekund ne pritisnete na nobenega od gumbov, svetilka enkrat utripne, kar je znak za izhod iz funkcije programiranja.

Skladnost baterij

Celna svetilka je skladna z AAA-LR3 alkalnimi, litijevimi, Ni-MH ali Ni-Cd baterijami za večkratno uporabo.

Okvara

Če se vaša svetilka ne prižge, preverite baterije: stanje napolnjenosti in pravilno polariteto. Prepričajte se, da kontakti niso korodirali. Če so korodirali, jih nežno spraskajte in jih pri tem ne okrivite. Če vaša svetilka še vedno ne deluje, se obrnite na prodajno službo Petzl.

Dodatne informacije

A. Varnostna opozorila za baterije

POZOR: NEVARNO, nevarnost eksplozije in opeklin.

- Baterij ne poskušajte odpirati ali razstaviti.
- Baterij ne mečite v ogenj.
- Izogibajte se kratkim stikom, ker lahko povzročijo opekline.
- Ne pokrite baterij za enkratno uporabo.
- Baterije shranjujte ločen dosega otrok.
- Polariteto baterij MORATE upoštevati; upoštevajte oznake za polariteto na ohišju za baterije.
- Če pride do puščanja baterije, zaščitite vaše oči. Da se izognete stiku z izlito tekočino, ohišje za baterije prej odpiranjem pokrijte s krpo. Če pridete v stik s tekočino iz baterij, prizadeto območje takoj sperite s čisto vodo in nemudoma poiščite zdravniško pomoč.

B. Varnostni ukrepi za svetilko

Svetilka ni priporočljiva za otroke.

Varovanje oči

Svetilka se uvršča v rizično skupino 2 (zmerno tveganje) v skladu z IEC 62471 standardom.

- Ne gledajte direktno v svetilko, ko je ta prižgana.
- Optično sevanje, ki ga oddaja svetilka, je lahko nevarno. Izogibajte se usmerjanju snopa svetilke v oči druge osebe.
- Nevarnost poškodbe mrežnice zaradi emisij modre svetlobe, še posebej pri otrocih.

Elektromagnetna združljivost

Ustreza zahtevam direktive 2004/108/CE o elektromagnetni združljivosti.

Opozorilo: svetilka, ki je v bližini lavinske žolne, ko je ta v funkciji sprejema (iskanja), lahko moti njeno delovanje. Ob interferenci (žolna oddaja hreščoč zvok) žolno oddaljite od svetilke toliko, da neha hreščati.

C. Čiščenje, sušenje

Če jo uporabljate v vlažnem okolju, odstranite baterije iz svetilke in jo z odprtim ohišjem posušite. V primeru stika z morskno vodo, sperite svetilko s sladko vodo in jo posušite. Pred čiščenjem s svetilke odstranite elastične trakove.

D. Shranjevanje/transport

E. Varstvo okolja

Svetilko, baterije in glavni trak zavrzite v ustrezne zabojnike za recikiranje (npr. v posebne smetnjake za ta namen).

F. Priredbe/popravila

Izven Petzlovih delavnic so prepovedana. Izjema so rezervni deli.

G. Vprašanja/kontakt

Garancija Petzl

Svetilka ima 3-letno garancijo za vse napake v materialu in izdelavi. Omejitve garancije: normalna obraba in izraba, oksidacija, predelave ali priredbe, neprimerno skladiščenje ter slabo vzdrževanje. Ravno tako so izključene poškodbe, nastale pri nesrečah, nepazljivostih ali pri uporabi, za katero izdelki n namenjen oz. ni primeren.

Odgovornost

Petzl ne odgovarja za neposredne, posredne ali naključne posledice ali kakršno koli drugo škodo, ki bi nastala z uporabo tega izdelka.

HU

Többféle fénycsóvával működethető, hatékony féllámpa hosszantartó outdoor tevékenységéhez, STANDARD LIGHTING és CONSTANT LIGHTING technológiával.

Részek megnevezése

(1) Fehér LED, (2) Mobil szórólencse széles fénycsóvához, (3) Elemek töltöttségét jelző LED, (4) ON/OFF gomb, (5) Boost gomb, (5) Elemtartó.

Technológia

STANDARD LIGHTING technológia (maximális üzemmód)

A lámpa az első percekben igen erősen világít, ez a fényerő azonban a következő órákban lecsökken.

A féllámpa adatai között szereplő fényerőérték az első bekapcsoláskor, teljesen feltöltött elemekkel mért legmagasabb érték.

CONSTANT LIGHTING technológia (optimális és gazdaságos üzemmód)

A lámpa fényereje a megadott üzemidő alatt nem csökken.

A lámpa működése

Petzl gyári beállítások

A lámpa három üzemmódban működethető:

- maximális,
- optimális,
- gazdaságos.

Ezenkívül használható Boost üzemmódban és fehér villogó fénnyel (SOS).

A különböző világítási módok eléréséhez működtesse a gombokat az ábrákon látható módon: egy, kettő vagy három gomnyomáras.

A lámpa programozása:

A három üzemmódhoz tetszés szerint hozzárendelhető három fényerőfokozat vagy a világos frekvenciája.

1. Kapcsolja a lámpát a beállítani kívánt üzemmódba

2. Belépés a beállításokhoz

A programozó üzemmódba való sikeres belépés a lámpa villogással jelzi.

3. Válassza ki a fényerőfokozatot

4. Beállítások mentése

Amennyiben nem nyom meg semmilyen gombot, hat másodpercc elteltével a lámpa villogással jelzi a programozó üzemmódból való kilépést.

Használható elemek

A lámpa AAA-LR03 alkáli elemekkel, lítiumionos elemekkel vagy tölthető Ni-MH ill. Ni-Cd elemekkel működik.

Meghibásodás

Ha a lámpa nem működik, ellenőrizze az elemek polaritását. Ellenőrizze, hogy az érintkezők nem korrodáltak-e. Szükség esetén óvatosan kaparja le a rokk a rozsdát. Ha a lámpa ezek után sem működik, forduljon bizalommal a Petzl-hez.

Kiegészítő információk

A. Elemekkel kapcsolatos óvintézkedések

VGYZÁT, VESZÉLY: tűz- és robbanásveszély.

- Ne próbálja az elemeket felnyitni.
- Ne dobja az elemeket a tűzbe.
- Az elemeket ne zárja rövidre, mert az égési sérüléseket okozhat.
- A nem tölthető elemeket ne próbálja meg feltölteni.
- Az elemeket gyermekektől tartsa elzárva.
- Fokozottan ügyeljen az elemek helyes polarítására, kövesse az elemtartón látható ábra útmutatását.
- Ha az elem folyóly, óvja a szemét. Kinyitás előtt tekerje körül egy ronggyal az elemtartót, hogy a folyadék ne érintkezzen a bőrével. Ha az elemből kilepő folyadék a bőrel érintkezett, azonnal öblítse le bő tiszta vízzel, és forduljon orvoshoz.

B. A lámpával kapcsolatos óvintézkedések

Gyermekektől elzárva tartandó.

A szem biztonsága érdekében

- Az IEC 62471 szabvány szerinti 2. veszélykategóriába sorolt lámpa (mérsékelt veszély).
- Ne nézzen bele a bekapcsolt lámpába.
- A lámpa által kibocsátott fény sugárzás káros lehet. Ne irányítsa a fénycsóvát közvetlenül mások szemébe.
- Kék fény kibocsátásával összefüggő retinakárosodás veszélye, különösen gyermekekre nézve.

Elektromágneses összeférhetőség

Elektromágneses összeférhetőség tekintetében megfelel a 2004/108/CE irányelv előírásainak. Figyelem, a lámpa közelsége zavartartja lavina esetén hasznáit keresőkészülék (pieps) jeleinek vételét. Interferencia esetén távolítsa el a lámpát a pieps közeléből.

C. Tisztítás, szárítás

Nedves környezetben való használat után vegye ki a lámpából az elemtartót és nyitott állapotban szárítsa ki. Tengerivízzel való érintkezés után öblítse le a lámpát édesvízzel, majd szárítsa ki. A fejpántot mosás előtt vegye le a lámpáról.

D. Tárolás/szállítás

E. Környezetvédelem

Az elemeket, a lámpát és a fejpántot az erre a célra rendszeresített hulladékgyűjtőbe dobja.

F. Módosítások/javítás

Tilos a terméknek a Petzl szakszervízén kívül végzett bármilyen módosítása vagy javítása kivéve a pótkatódáriszek cseréjét.

G. Kérdések/kapcsolat

Petzl garancia

Anyag- és gyártási hibák esetén erre a lámpára a gyártó 3 év garanciát vállal. A garancia nem vonatkozik a következőkre: normális elhasználódás, módosítások vagy háziálgos javítások, helytelen tárolás, hanyagság, nem rendeltetészerű használat.

Felelősség

A Petzl nem vállal felelősséget semmiféle olyan káreseményért, amely a termék használatának közvetlen, közvetett, véletlenszerű vagy egyéb következménye.

RU

Мощный налобный фонарь с тремя уровнями яркости для аудора. Технология STANDARD LIGHTING и технология CONSTANT LIGHTING.

Составные части

(1) Белый светодиод, (2) Рассеивающая линза, (3) Индикатор заряда батарей, (4) Кнопка включения, (5) Кнопка режима Boost, (6) Отсек для батареек.

Технологии

STANDARD LIGHTING (максимальный режим)

В течение первых минут фонарь светит очень ярко, но в дальнейшем яркость постепенно убывает.

Оценка степени освещения определяется максимальной светоотдачей, показателъ измеряется при первом включении фонаря при свежих батарейках.

CONSTANT LIGHTING (оптимальный и экономичный режим)

Яркость остается постоянной в течении заданного времени работы фонаря.

Работа с налобным фонарём

Начальная конфигурация Petzl:

Пользователь может выбрать один из режимов работы:

- максимальный
 - оптимальный
 - экономичный
- Фонарь также может работать в режиме Boost и в мигающем режиме (SOS). Для переключения между режимами используйте кнопки, как показано на диаграмме: один, два, три или четыре нажатия.

Программирование фонаря:

Вы можете выбрать яркость для каждого из трех режимов яркости и для мигающего режима.

- Включите фонарь в тот режим, который хотите настроить
- Перейдите в режим настройки

Одна вспышка фонаря подтверждает, что вы перешли в режим настройки.
- Выбор яркости
- Сохранение настроек

Фонарь выходит из режима настройки, если на кнопки не нажимали в течении 10 секунд, и сигнализирует об этом одной вспышкой.

Совместимость батарей

Фонарь совместим с щелочными, литиевыми батарейками типа AAA-LR03, Ni-MH или Ni-Cd аккумуляторами.

Неисправность в работе

В случае, если ваш фонарь не включается,необходимо проверить заряд и правильность установки батарей. Убедитесь, что на контактах отсутствуют следы коррозии. В случае наличия коррозии, аккуратно зачищите контакты, не сгибая их. Если после всех этих операций, налобный фонарь всё равно не работает, свяжитесь с сервисной службой Petzl.

Дополнительная информация

- A. Батареи. Меры безопасности
- ВНИМАНИЕ. ОПАСНОСТЬ** Риск взрыва и возгорания.
- Не пытайтесь вскрыть или разобрать батарейки.
- Не бросайте батарейки в огонь.
- Не допускайте короткого замыкания батареек, так как это может привести к возгоранию.
- Не перезаряжайте батарейки.
- Храните батарейки в недоступном для детей месте.
- Соблюдайте полярность, следуйте диаграмме на внутренней стороне батарейного отсека.

- Если произойдет утечка, защитите ваши глаза. Прежде чем открывать блок питания, накройте его тряпкой, чтобы избежать контакта с опасными веществами. В случае контакта с жидкостью из батареек немедленно промойте поражённое место чистой водой и сразу же обратитесь к врачу.
- В. Налобный фонарь. Меры безопасности**
- Не рекомендуется давать фонарь детям.

Защита глаз

- Фонарь относится к группе риска 2 (умеренный риск) согласно стандарту IEC 62471.
- Не смотрите прямо на линзу включенного налобного фонаря.
- Яркий свет может быть опасен для зрения. Избегайте нацеливания налобного фонаря в глаза другому человеку.
- Испускаемый синий цвет может быть опасен для сетчатки глаза, особенно у детей.

Электромагнитная совместимость

Удовлетворяет предписаниями директивы об электромагнитной совместимости 2004/108/CE.

Внимание: лавинные датчики (в режиме поиска) могут подвергаться воздействию фонаря если они находятся в непосредственной близости. В случае оказания воздействия (проявляется как статический шум от мякя) уберите мякя из зоны действия фонаря.

C. Чистка, сушка

После использования во влажных условиях, отсоедините батарейки и просушите фонарь с открытой крышкой. После контакта с морской водой промойте чистой водой и высушите фонарь. Перед тем, как промыть эластичные элементы, снимите их с фонаря.

D. Хранение/транспортровка

E. Защита окружающей среды

Правильно утилизируйте батарейки и налобный ремень (сдавать на переработку, используйте специальные контейнеры для сбора батареек).

F. Модификация/ремонт

Ремонт и модификация запрещены вне производства Petzl, кроме замены запасных частей.

G. Вопросы/контакты

Гарантии Petzl

Данное изделие имеет гарантию 3 года от любых дефектов материала или изготовления. Гарантия не распространяется на следующие случаи: нормальный износ и старение, окисление, изменение конструкции или передела изделия, неправильное хранение и плохой уход, повреждения, которые наступили в результате несчастного случая или по небрежности, а также использование изделия не по назначению.

Ответственность

Petzl не отвечает за последствия прямого, косвенного или другого ущерба наступившего в следствие неправильного использования своих изделий.

BG
 <p>Силна челна лампа с няколко типа лъчев спол, предназначена за продължителни дейности на открито, технология на осветлението STANDARD LIGHTING и CONSTANT LIGHTING.</p>

Номерация на елементите

(1) Бил светодиод, (2) Подвижен филтър за широк разходкач лъчев спол, (3) Индикатор за зарядане на батериите, (4) Бутон ON/OFF, (5) Бутон Boost, (6) Бокс за батериите.

Технология

STANDARD LIGHTING (максимален режим)

Челната лампа свети много силно първите няколко минути, после все по-слабо във времето. Обявеният светелен поток (лумениите) съответства на максималния, измерен при включването на челната лампа със заредена батерия.

CONSTANT LIGHTING (оптимален и икономичен режим)

Интензитетът на светлината остава постоянен през даденото време за работа на батериите.

Функциониране на челната лампа

Първоначална конфигурация на Petzl:

Челната лампа работи в три режима:
- максимален,
- оптимален,
- икономичен.
Освен това предлага режим Boost и бяла мигаща светлина (SOS).
За превключване от един режим в друг използвайте бутона по начина, посочен на рисунките: едно, две, три или четири натискания.

Програмиране на челната лампа:

Имате възможност да изберете определена мощност за всеки от тези три режима на работа, както и да определите честотата на мигащата светлина.

- Включете челната лампа в режим и я конфигурирайте
- Достъп до настройките
- Преминете на лампата означава, че сте влезли в програмиране.
- Избор на определена мощност
- Запазване
- След десет секунди без намеса от ваша страна лампата ще премигне, което означава че сте излезли от програмиране.

Съвместимост на батериите

Челната лампа е съвместима с алкални батерии AAA-LR03, литиеви или презареждащи се батерии Ni-MH и Ni-Cd.

Повреда във функционирането

Ако челната лампа не работи, проверете батериите и ориентацията на полюсите.

Проверете за корозия по контактите. Ако има корозия, изтрийте леко повърхността на контактите, без да ги деформирате.
Ако лампата продължава да не работи, отнесете се до ремонтния сервиз SAV на Petzl.

Допълнителна информация

A. Препоръчения при използване на батерии

ВНИМАНИЕ, ОПАСНО, риск от експлозия или изгаряне.

- Не се опитвайте да отваряте някоя батерия.
- Не изгаряйте батериите.
- Не предизвиквайте кисо съединение. това може да причини изгаряне.
- Не зареждайте обикновени батерии, които не са предназначени да бъдат зареждани.
- Не оставяйте батериите на достъпно за деца място.
- Сназавите задължително ориентацията на полюсите, следвайте реда на поставяне, посочен върху кутията.
- Ако има протекли батерии, защитете очите си. Отворете кутията на батериите, след като я покриете с парцал, за да избегнете капковти и да бъде изтичане. В случай на контакт с протежлата от батериите течност изплакнете незабавно с чиста вода и спешно се консултирайте с лекар.

B. Предпазни мерки за челната лампа

Тази челна лампа не се препоръчва за деца.

Фотобиологична безопасност за очите

Челната лампа е категоризирана в група с риск 2 (умерен риск) съгласно стандарт IEC 62471.

- Не гледайте директно в челната лампа, когато е включена.
- Лъчите, произведжани от лампата, може да са опасни. Не насочвайте лъчевия спол от челната лампа към очите на човек.
- Съществува риск от отлепяне на ретината в резултат от излъчването на синя светлина особено при децата.

Електромагнетична съвместимост

Съответства на изискванията на директива 2004/108/CE, отнасящи се до електромагнитна съвместимост.
Когато уредаът ARVA (уред за търсене на затрупани под лавина) е включен в позиция търсене, може да се появят смущения поради близостта на лампата. В случай на интерференция (паразитен шум) отдалечете уреда ARVA от акумулаторната батерия.

C. Почистване, изсушаване

След употреба във влажна среда извадете батериите от челната лампа и изсушете челиника с отворен бокс. Ако челната лампа е била намокрена с морска вода, изплакнете я обилно със сладка вода и я изсушете. За да изперете ластика, свалете го от челната лампа.

D. Съхранение/транспорт

E. Опазване на околната среда

Изхвърляйте бракуваните челна лампа, батерии и ластик в предвидените за целта контейнери за рециклиране.

F. Модификации/ремонти

Забранени са извън сервизите на Petzl с изключение на подмяна на резервни части.

G. Въпроси/контакти

Гаранция Petzl

Тази челна лампа е с гаранция 3 години относно дефекти в материала или фабрични дефекти. Гаранцията не важи при: нормално износване, оксидация, модификации или ремонти, лошо съхранение, лошо поддръжане, употреба на продукта не по предназначение.

Отговорност

Petzl не носи отговорност за преки, косвени, случайни или от какъвто и да било характер щети, настъпнали в резултат от използването на този продукт.

JP
 <p>長時間行動を必要とするアウトドアアクティビティ用の高出力マルチビームヘッドランプ。STANDARD LIGHTING 及び CONSTANT LIGHTING テクノロジー採用。</p>

各部の名称

(1) 白色 LED、(2) 閉開式ワイドアングラレンズ、(3) バッテリーインジケータ、(4) オン・オフ スイッチ、(5) プーストボタン、(6) バッテリーケース

特徴：

STANDARD LIGHTING (最大モード)

点灯してすくは強く照射されますが、その後照射力は徐々に落ちていきます。

スペック表の照射力は、新品の電池を使用してランプを点灯したときに計測した最大値です。

CONSTANT LIGHTING (電子制御機能：最適モード及びエコノミーモード)

決められた時間、光の強さを一定に保ちます。

ランプの操作

初期の設定：

3段階の照射モードを選べます。

- 最大
- 最適
- エコノミー

プーストモード及び白色光の点滅モード (SOS) も選べます。

図説の通りにスイッチを操作してモードを選択してください：一度押し、二度押し、三度押し、四度押し。

プログラミング：

3つの照射モードそれぞれの照射力、点滅モードの速度を設定することができます。

1.スイッチをオンにし、設定したい照射モードを選ぶ

2.プログラムの開始:

スイッチとプーストボタンを同時に押すと、ライトが点滅し、プログラムモードになります。

3.明るさの選択: スイッチ/プーストボタンを押すことで照射力/点滅速度を選ぶことができます。

4.設定の保存

スイッチ操作をしないまま10秒たつと、再びライトが点滅し、プログラムモードが終了します。

使用可能な電池

単3型のアルカリ電池、リチウム電池、ニッケル水素充電池、ニッカド充電池を使用できます。

故障

ヘッドランプが点灯しない場合は、電池を確認してください(残量があるか、正しい向きに入っているか)。電極に腐食がないことを確認してください。腐食している場合は、傷をつけたり変形させたりしないように注意しならからこすり取ってください。それでもランプが機能しない場合は(例)アルテリア (04-2968-3733)にご連絡ください。

補足情報

A. 電池に関する注意事項

警告、危険：電池の破裂、やけどの危険

- 電池を分解しないでください
- 電池を火の中に入れてください
- 電池をショートさせるとやけどをする危険性があります
- リチャージャブルバッテリー(充電式電池)以外は充電しないでください

- 電池は子供の手の届かない場所に保管してください
- 電池は、バッテリーケースに示されている向きに従って、プラス極・マイナス極を正しい向きにしてセットしてください
- 電池が液漏れした場合は、液が目に入らないように注意してください。漏れた液体に触れないように、開ける前にバッテリーケースを布等で包むようにしてください。電池から漏れた液体に触った場合は、即座に触れた部分を流水で洗い、医師の診断を受けてください

B. ランプに関する注意事項

本製品はお子様にはお薦めできません。

光の危険性について

本製品は IEC 62471 規格のリスクグループ 2 (中危険度) に分類されます。

- 点灯しているランプを直視しないでください
- ランプから放射される光には目を傷める危険があります。人間の目に直接ランプの光を当てないようにしてください
- 青色光による網膜傷害の危険があります (特に子供には危険です)

電磁環境適合性

本製品は、電磁環境適合性に関する 2004/108/CE 指令に適合していません。

警告：本製品の近くでは、ピーコンがレシーブモード(サーチモード)になっている場合にピーコンの機能が妨げられる場合があります。ピーコンから雑音が出る等の不具合があった場合、雑音が止むまでピーコンをヘッドランプから離してください。

C. クリーニング、乾燥

湿気が多い環境で使用した後は、電池をランプから取り外し、バッテリーケースを開いた状態で乾燥させてください。海水と接触した場合は、きれいな水でよくすすいで乾燥させてください。ヘッドバンドはランプから取り外して洗浄してください。

D. 保管 / 持ち運び

E. 環境への配慮

ランプ及び電池、ヘッドバンドはリサイクルされるよう適切な方法で廃棄してください(例：電池回収ボックス)。

F. 改造、修理

ベツルの施設外での製品の改造および修理を禁じます (パーツ交換は除く)。

G. 問い合わせ

Petzl 保証

ランプ本体には、原材料及び製造過程における欠陥に対し 3 年の保証期間が設けられています。ただし以下の場合は保証の対象外とします：通常の磨耗や傷、酸化、改造や改変、正しくない保管方法、メンテナンスの不足、事故または過失による損傷、不適切または誤った使用方法による故障。

責任

ベツル及びベツル総輸入販売元である株式会社アルテリアは、製品の使用から生じた直接的、間接的、偶発的結果またはその他のいかなる損害に対し、一切の責任を負いかねます。

KR
 <p>STANDARD LIGHTING (STANDARD LIGHTING) 및 컨스턴트 라이팅 (CONSTANT LIGHTING) 기술력으로 아웃도어 활동에 적합한 강력한 멀티빔 헤드램프.</p>

부분명칭

(1) 백색 LED, (2) 퍼진 빔을 위한 광각 플립 렌즈, (3) 배터리 충전 표시등, (4) ON/OFF 버튼, (5) 부스터 모드 버튼, (6) 배터리 케이스.

기술력

스탠다드 라이팅(STANDARD LIGHTING)

일반적인 헤드램프는 최초 몇 분간은 매우 강도 높은 빛을 발산하지만 시간이 지남에 따라 점점 빛이 감소된다. 평가된 밝기는 초기 헤드램프를 켜올때 배터리가 완충된 상태에서 측정된 최대 조명 출력이다.

컨스턴트 라이팅(CONSTANT LIGHTING)

전 배터리 사용 기간 동안 일정한 밝기를 유지한다.

헤드램프 작동

초기 페슬 배치

사용자는 3가지 지속 조명 모드를 원하는대로 사용할 수 있다.

- 최대밝기
- 최적밝기
- 절전모드

또한 부스터 모드와 백색 점멸 모드가 있다(SOS). 그림에 표시된 버튼을 사용하여 1 - 4회의 클릭을 통해 다양한 조명 모드를 선택한다.

프로그래밍 할 수 있는 헤드램프

사용자는 3가지의 각 조명 모드의 밝기 및 점멸 모드의 빈도수를 선택할 수 있다.

- 조작된 모드로 헤드램프 전원을 켜.
- 프로그래밍 모드로 접근.
- 볼이 한번 깜빡이면 조작 모드에 들어왔음을 가리킨다.

- 밝기 선택.

- 세팅 저장하기.

버튼을 누르지 않은 채로 10초가 지나면, 빛이 한번 깜빡거리며 조작 모드에서 나오게 된다.

배터리 호환성

AAA-LR03 알카라인, 리튬, 니켈 금속 수소 충전지, 니켈 카드뮴 충전지와 호환 가능한 헤드램프.

오작동

헤드램프의 전원이 들어오지 않으면 배터리의 충전 상태 및 올바르게 끼워졌는지를 확인한다. 접촉 부분이 부식되지는 않았다는 확인한다. 만일 부식이 발견되면, 구부리지 않고 부드럽게 긁어내어 접촉 부분을 깨끗이 정리한다. 여전히 작동하지 않을 경우, (주)안파루르나로 연락한다.

추가 정보

A. 안전지 사용자 주의사항

위험 경고: 폭발이나 화상의 위험.

- 건전지를 열거나 분해하지 않는다.
- 사용한 건전지를 불 속으로 던져넣지 않는다.
- 화재를 불러올 수 있으므로 건전지를 단락시키지 않는다.
- 일반 건전지를 충전하지 않는다.
- 어린이 손에 닿지 않은 곳에 건전지를 보관해야 한다.
- 배터리의 양극을 반드시 확인하여 배터리 팩에 표시된 대로 끼운다.

- 건전지 누수가 발생할 경우, 사용자의 눈을 보호한다. 어떤 유출물과 접촉되는 것을 막기 위해 뚜껑을 열기 전에 천을 건전지 케이스 위에 덮는다. 건전지에서 흘러나온 액체가 접촉되었다면, 접촉된 부분을 즉시 깨끗한 물로 헹구고 응급 처치를 받는다.

B. 헤드램프 사용자 주의사항

이 헤드램프는 어린이가 사용하기에 부적합하다.

시력 안전을 위한 주의사항

헤드램프는 IEC 62471 기준에 따라 위험 등급 2 (보통 위험) 군으로 분류된다.

- 헤드램프가 켜져있는 상태에서 조명을 똑바로 보지 않는다.
- 헤드램프에서 방출되는 광학 방사선은 매우 위험하다. 헤드램프의 조명을 타인의 눈을 향해 빛추면 안된다.
- 특히 아이들의 경우 푸른 빛 방출로 인해 각막 손상의 위험이 있다.

전자기적 호환성

전자기적 호환성에 관한 2004/108/CE 지시서의 요구사항을 따른다.

경고, 헤드램프에 근접한 상태에서 신호를 받고 있는 무선 위치 시스템에 접근하면 그 시스템의 작동을 방해할 수 있다. 작동 방해가 발생하면 (무선 위치 시스템에 잡음이 발생하는 경우) 시스템을 헤드램프로부터 이동시킨다.

C. 세척 및 건조

만일 습한 환경에서 사용한 경우, 건전지를 헤드램프에서 분리하여 건조시킨다. 바닷물에 접촉하는 경우 깨끗한 물에 헹구 건조시켜준다. 헤드밴드는 따로 세척한다.

D. 보관/운반

E. 환경 보호

헤드램프, 건전지, 헤드밴드는 올바른 방법으로 재활용하여 처분한다 (예: 재활용 수거함).

F. 변형/수리

페슬 사설 외부에서 제품을 변형, 수리하는 것은 금지된다 (부품 교체 제외).

G. 문의사항/연락

보증 보증

이 제품은 재질 또는 제조상 결함에 대해 3 년간 보증된다. 정상적인 마모와 찢어짐, 산화작용, 제품의 변형과 교체, 부적절한 보관, 허술한 관리, 사고나 부주의, 부적절하고 부정직한 사용으로 발생한 손상 등은 제외된다.

책임

페슬은 제품 사용으로 인한 직, 간접적, 우발적인 어떤 다른 형태의 제품 손상 및 결과에 책임지지 않는다.

高亮度多光束头灯，用于追求耐用头灯的户外运动，运用STANDARD LIGHTING标准照明技术和CONSTANT LIGHTING恒定照明技术。

部件名稱

(1) 白光LED，(2) 宽光束的广角翻盖镜片，(3) 电池充电指示灯，(4) ON/OFF开关按钮，(5) Boost升压模式按钮，(6) 电池盒。

技術

STANDARD LIGHTING標準照明（最強模式）

头灯亮度在开始的几分钟里非常高，之后随着使用时间逐渐降低。额定亮度是最大光输出，在头灯电池满格首次点亮时测得。

CONSTANT LIGHTING恒定照明（優化經濟模式）

在整个额定照明时间内亮度保持恒定。

頭燈操作

初始化Petzl设置：

使用者有三种恒定照明模式可选择：

- 最大亮度
- 最优化亮度
- 经济亮度

另外还有Boost升压模式以及白色闪光模式（SOS求救信号）。可根据图示按动按钮进行选择不同的照明模式：按动1次、2次、3次或4次。

給頭燈編程：

您可以分别为三种照明模式以及连续闪光选择不同的亮度。

1. 将要设置的模式打开头灯
2. 进入编程模式
- 头灯闪一次表示您已经进入编程模式。
3. 亮度选择
4. 保存您的设置

按钮在没有任何按动后十秒，闪光会闪动一次以表示你已离开设定模式。

電池兼容性

该头灯可使用AAA-LR03硷性电池、锂电池、镍氢电池或镍铬可充电电池。

功能故障

如果您无法打开您的头灯，请首先检查电池情况：充电情况和电极正反。确保电池接触点未被腐蚀。如果发生腐蚀现象，轻轻擦拭接触点而不要弯曲他们。如果您的头灯仍然不能正常工作，请与Petzl的售后服务部取得联系。

補充信息

A.電池注意事項

危險警告，爆炸及燃燒危險。

- 不要尝试打开或拆开电池。
- 不可将电池投入火中。
- 不可短路连接电池，这样可能导致燃烧。
- 不可对非充电电池充电。
- 将电池放在儿童不能接触到的地方。
- 电池两极必须相反，根据电池盒上的指示安装电池。
- 如果电池发生泄漏，保护你的眼睛。用抹布复盖电池盒以防止与泄漏物体接触。如接触到电池泄漏的液体，应立即用清水冲洗接触部份并就医。

B.頭燈注意事項

此型号头灯不推荐给儿童使用。

眼 保護

根据IEC 62471标准，头灯属于2类危险（中度危险）。

- 当头灯开灯时，不可直视灯泡。
- 灯泡发出的光辐射可能造成危险。不要将头灯直射别人的眼睛。
- 蓝光会对视网膜造成伤害，特别是对于儿童。

電磁兼容性

符合2004/108/CE指标有关电磁兼容的要求。

警告，雪崩信标处于接收（搜寻）模式下靠近头灯时将会受到干扰。如果发生干扰（信标发出静态杂音），将信标远离头灯。

C.清潔、乾燥

如果使用环境非常潮湿，将电池从头灯上取下并风干，并将电池盖打开。接触海水后可用清水冲洗并晾干。在清洗头灯时先取下头带。

D.儲存/運輸

E.環境保護

将头灯、电池和头带通过可回收的途径丢弃（例如，专门用于回收的垃圾桶中）。

F.改造/維修

除Petzl工厂外，严禁对产品自行改装和维修，更换配件除外。

G.問題/聯繫

Petzl品質保證

对于材料或制造上的缺陷，该头灯享有三年质保期。不包括在保修范围内的有：正常的损耗、氧化、加工及改装、不正确存放、欠佳的保养、因事故、疏忽以及超设计使用范围的使用而导致的损坏。

責任

Petzl对于直接，间接或意外所造成的后果，或使用其产品所造成的任何类型的伤害不承担任何责任。

ไฟฉายพลังงานสูงชนิดหลอดแอลอีดีเหมาะสำหรับกิจกรรม Outdoor ด้วยเทคโนโลยีความสว่างแบบ STANDARD LIGHTING และ CONSTANT LIGHTING

ชื่อของส่วนประกอบ

(1) หลอดไฟ LED สีขาว (2) ฝาเลนส์กระจายแสงแบบเปิดปิดได้ (3) ตัวม็ช้การชาร์จแบตเตอรี่ (4) ปุ่มON/OFF (5) ปุ่มกดเพิ่มพลังแสง (6) กล้องแบตเตอรี่

เทคโนโลยี

STANDARD LIGHTING (โหมดความสว่างสูงสุดแบบมาตรฐาน)

แสงไฟมีความสว่างมากในช่วงไม่กี่นาทีแรก และ ลดลงเรื่อยๆตามระยะเวลาการใช้งาน อัตราความสว่างที่กำหนดบนหมวกถ่วงวัดจากความสว่างสูงสุดเมื่อไฟฉายถูกเปิดครั้งแรก และ แบตเตอรี่ได้รับการชาร์จจนเต็ม

CONSTANT LIGHTING (โหมดความสว่างระดับกลาง และ โหมดประหยัดแบบแสงคงที่)

แสงสว่างคงที่ตลอดระยะเวลาการใช้งานที่กำหนด

การทำงานของไฟฉาย

โครงสร้างพื้นฐานของไฟฉาย Petzl

ผู้ใช้งานสามารถใช้โหมดแสงสว่างคงที่ได้ 3 ระดับตามลำดับดังนี้

- แสงสว่างสูงสุด
- แสงสว่างระดับกลาง
- แสงสว่างระดับต่ำ

นอกจากนี้ยังมี Boost mode สำหรับเพิ่มความสว่างที่มากกว่ากำลังไฟสูงสุดชั่วคราว

และ ไฟกระพริบสีขาวสำหรับส่งสัญญาณฉุกเฉิน (SOS)

การเลือกโหมดความสว่างสามารถทำได้โดยการกดปุ่มตามที่กำหนดในแผนภาพ หนึ่งครั้ง สองครั้งสามครั้ง หรือ สี่ครั้ง

การกำหนดความสว่างด้วยตัวคุณเอง

คุณสามารถเลือกค่าความสว่างสำหรับโหมดแสงสว่างแต่ละโหมด และ ความถี่ของการกระพริบสำหรับไฟฉุกเฉิน

1. เปิดไฟฉายแล้วกดปุ่มเพื่อโหมดความสว่างที่ต้องการตั้งค่าความสว่าง
 2. เขาโหมดการตั้งค่าความสว่าง
 - แสงไฟจะสว่างวามหนึ่งครั้งเพื่อบ่งบอกว่าเข้าสู่โหมดการตั้งค่าความสว่างแล้ว
 3. เลือกระดับความสว่างที่ต้องการ
 4. มันก็ค่าความสว่างที่ตั้งค่าไว้
- หากปล่อยไฟฉายทิ้งไว้หลังจาก 10 วินาทีโดยไม่ได้กดปุ่ม จะมีไฟสว่างวาบอีกครั้งเพื่อบอกว่าออกจกโหมดตั้งค่าความสว่างแล้ว

การใช้งานแบตเตอรี่

ไฟฉายคาดศีรษะนี้ใช้กันได้กับแบตเตอรี่แบบ AAA-LR03 alkaline, lithium หรือ Ni-MH แบบชาร์จเดิมไฟใหม่ได้

การทำงานผิดปกติ

หากไฟฉายของคุณเปิดไม่ติด ให้ตรวจสอบว่าแบตเตอรี่มีประจุไฟ หรือ ใ้ดถูกใส่ในขั้วที่ถูกต้องหรือไม่ ตรวจสอบให้แน่ใจว่าขั้วแบตเตอรี่ไม่มีคราบสนิม ถมึมีคราบสนิม ให้ทำความสะอาดขั้วขามือโดยไม่ให้มันจ้อง ถ้าไฟฉายยังไม่สามารถใช้งานได้ ให้ติดต่อ Petzl หรือผู้แทนจำหน่าย

ข้อมูลเพิ่มเติม

A. แบตเตอรี่แบบนำกลับมาชาร์จใหม่

ข้อระวังอันตราย ความเสี่ยงของการระเบิดและการเผาไหม้

- อย่าพยายามแกะ หรือ เปิดดูถนุแบตเตอรี่
- ห้ามโยนแบตเตอรี่ที่ใช้แล้วจากองไฟ
- ห้ามทำให้เกิดการลัดวงจรแบตเตอรี่เพราะอาจทำให้เกิดการลุกไหม้ได้
- ห้ามอัดประจุไฟกับถ่านชนิด ห้ามอัดประจุไฟ (non-rechargeable)
- เก็บแบตเตอรี่ให้ห่างจากมือเด็ก
- ต้องคำนึงถึงข้างของแบตเตอรี่ ทำตามข้อแนะนำที่บนถ่านถ่านถ่านบรรจุแบตเตอรี่เมื่อใส่แบตเตอรี่
- ถ้ามมีการรั่วไหลของแบตเตอรี่ให้รีบปกป้องดวงตาของคุณ หอหมวกถ่วงแบตเตอรี่ด้วยฝาถ่านปิดมันเพื่อหลีกเลี่ยงการสัมผัสสิ่งที่มีไว้หลจากแบตเตอรี่ ในกรณีที่ถูกสัมผัสกับของเหลวที่ถูกปล่อยออกมาจากแบตเตอรี่ ให้ล้างบริเวณนั้นด้วยน้ำสะอาดทันทีและไปพบแพทย์เพื่อทำการรักษา

B. ข้อควรระวังเกี่ยวกับการใช้ไฟฉาย

ไฟฉายไม่เหมาะสมกับการให้เด็กใช้

การป้องกันดวงตา

ไฟฉายถูกจัดหมวดหมู่อยู่ในกลุ่มเสี่ยง 2 (moderate risk) ตามมาตรฐาน IEC 62471

- ห้ามจ้องไฟฉายโดยตรงเมื่อเปิดใช้งานอยู่
- ลมแสงที่กระจายจากไฟฉายอาจก่อให้เกิดอันตรายทางสายตา หลีกเลี่ยงการส่องลำแสงจากหลอดไฟไปยังดวงตาของผู้อื่น
- หลีกเลี่ยงสิ่งที่มีถูกปล่อยออกมาสามารถก่อให้เกิดอันตรายต่อม่านตาได้ โดยเฉพาะกับเด็ก

ส่วนประกอบของอุปกรณ์อิเล็กทรอนิกส์

ได้รับมาตรฐาน 2004/108/CE ว่าด้วยเรื่องส่วนของอุปกรณ์อิเล็กทรอนิกส์สำคัญ คำเตือน เมื่อไฟฉายถูกเปิดใช้ในขณะที่อยู่ใกล้กับเครื่องเตือนนิมดลง (จมนุ้สึกได้) มันอาจมีผลกระทบจากการส่งสัญญาณของเครื่องเตือนนั้น ในกรณีที่เกิดการรบกวน (บงชี้จากเสียงสัญญาณเตือนจากเครื่องเตือนภัย) ชายเครื่องเตือนภัยออกจากไฟฉาย

C. การทำความสะอาด ทำใหม่แห้ง

หากใช้งานในสภาพแวดล้อมที่มีความชื้น ให้ถอดถ่านแบตเตอรี่ออกจากไฟฉายแล้ว ทำใหไฟฉายแห้งโดยที่ถ่านใส่ถ่านไฟฉายเปิดอยู่ ในกรณีที่ถูกลสัมผัสกับน้ำทะเล ให้ชำระล้างด้วยน้ำสะอาดและทำใหม่แห้ง ให้ถอดสายชาร์จออกจากตัวไฟฉาย ก่อนทำความสะอาด

D. การเก็บรักษาการขนส่ง

E. การรักษาสภาพสิ่งแวดล้อม

กำจัดแบตเตอรี่โดยวิธีรีไซเคิลที่เหมาะสม (เช่น ใส่ในถังขยะที่จัดเตรียมไว้โดยเฉพาะ)

F. การเปลี่ยนแปลงการซ่อมแซม

ห้ามเปลี่ยนแปลงอุปกรณ์ใดๆจากภายนอกโรงงานผลิตของ Petzl เว้นแต่ชิ้นส่วนที่สามารถเปลี่ยนได้

C. ถ้ามามคิดต่อ

การรับประกันจาก Petzl

ผลิตภัณฑ์นี้ รับประกัน 3 ปีต่อความบกพร่องของวัสดุที่ใช้ในการผลิตหรือจากชิ้นตอนการผลิต ขอยกเว้นจากการรับประกัน การชำรุดบกพร่องจากการใช้งานตามปกติ ปฏิบัติจากอารคมี การปรับปรุงแก้ไขเพิ่มเติม การเก็บรักษาไม่ถูกวิธี ความเสียหายจากอุบัติเหตุ ความประมาทเหนือ การนำไปใช้งานที่นอกเหนือจากที่อุปกรณ์ใ้ถูกออกแบบไว้

ความรับผิดชอบ

Petzl ไม่ยอมรับผิดชอบต่อผลที่เกิดขึ้นทั้งทางตรง ทางอ้อม หรืออุบัติเหตุ หรือจากความเสียหายใดๆ ที่เกิดขึ้นจากกรตก หรือผลจากการใช้ผลิตภัณฑ์นี้