

# ***ROCKOUT<sup>®</sup> 2***

---

PORTABLE SPEAKER

---

**USER GUIDE**

 | GOALZERO.



## Table of Contents

|                          |       |
|--------------------------|-------|
| Get To Know Your Gear    | 2     |
| Control Deck             | 4     |
| Rock Out Wirelessly      | 4     |
| Inside                   | 5     |
| Power Up                 | 6     |
| Bigger Sound             | 7     |
| Troubleshooting          | 8     |
| Technical Specifications | 9-10  |
| Français                 | 12-20 |
| 日本語                      | 22-30 |
| Deutsch                  | 32-40 |
| Español                  | 42-50 |

## GET TO KNOW YOUR GEAR





## **Big Sound**

DarkBass™ chamber allows massive airflow for deep, precise sound without the bulk.



## **Adventure Ready**

Use the elastic cord to attach the speaker to your pack or ride.



## **Daisy Chain**

Chainable with other Rock Outs for a bigger, louder party. Use the AUX cable and port to connect speakers.

## CONTROL DECK

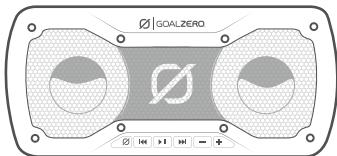

### Audio Controls and Power Button

Press  to turn on. Blue light indicates power on. Red light indicates charging.

\*Optimized for use with Apple® products.

**Chain It**

Chain multiple speakers together for even more boom.

**Protect it**

Audio device and cable fit neatly inside the internal pocket.

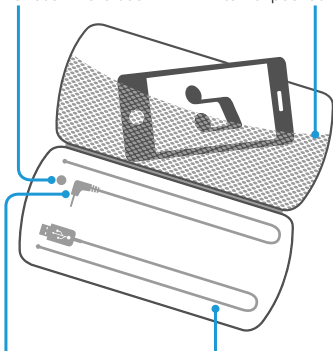
**Audio Input Cord**

Plug your audio device into the built-in AUX audio input.

**Charge It**

Recharge directly from any USB power source with the included cable.

---

## POWER UP



### Solar Ready™

Connect RO2 to any Nomad Solar Panel and charge up from the power of the sun.



### USB Juice

Use the built-in charging cable with any USB port and juice up in 2 hours. You'll know you're charging when  turns red.



### Cool Feature: Auto-Shut Off

RO2 will save its battery after 20 minutes of no sound. Your battery is getting low with  begins flashing red.

---

## FREQUENTLY ASKED QUESTIONS

**Why does my Android phone make a phone call when I use the external controls?**

Although we really wanted the external controls of the Rock Out 2 to work with all phones and operating systems, the vast combinations of Android phones and software make it difficult to ensure full functionality for all devices. The Rock Out 2 external controls are optimized for Windows and iPhone phones currently.

**Does it need to be plugged in for power?**

Nope. The Rock Out 2 has a built-in battery that will last up to 20+ hours depending on how loud you crank the volume. Recharge from any USB power source.



**BIGGER SOUND**

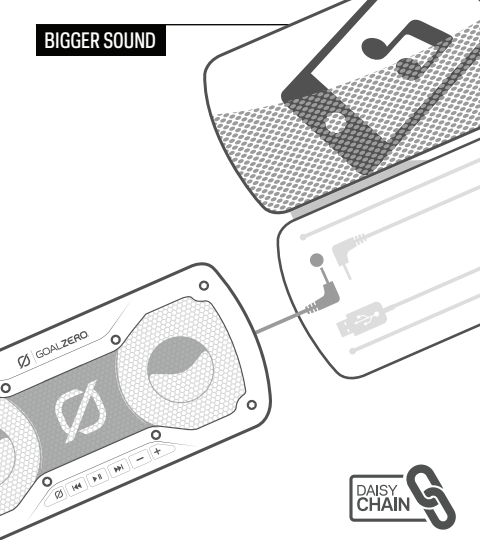

Chain RO2 with other Rock Out Speakers for even more sound – perfect for partying. Use the aux cable and port to connect speakers.

## TECHNICAL SPECIFICATIONS

### Rock Out 2 Wireless

#### Charge times:

|                    |         |
|--------------------|---------|
| GOAL ZERO Nomad® 7 | 2-4 hrs |
|--------------------|---------|

|            |       |
|------------|-------|
| USB source | 2 hrs |
|------------|-------|

|                  |         |
|------------------|---------|
| <b>Run time:</b> | 20+ hrs |
|------------------|---------|

#### Battery:

|                |        |
|----------------|--------|
| Cell chemistry | Li-ion |
|----------------|--------|

|               |                    |
|---------------|--------------------|
| Cell capacity | 3Wh (3.7V, 800mAh) |
|---------------|--------------------|

|            |                    |
|------------|--------------------|
| Lifecycles | hundreds of cycles |
|------------|--------------------|

|            |   |
|------------|---|
| Shelf-life | Keep plugged in, or charge every 3-6 months |
|------------|---|

|       |      |
|-------|------|
| Fuses | none |
|-------|------|

|                   |  |
|-------------------|--|
| Management system | Charging and low-battery protection built-in |
|-------------------|--|

#### Ports:

|                   |                                     |
|-------------------|-------------------------------------|
| Audio output cord | 3.5mm female audio jack, (chaining) |
|-------------------|-------------------------------------|

|                  |                              |
|------------------|------------------------------|
| Audio input port | 3.5mm, male plug, (built in) |
|------------------|------------------------------|

|                  |                           |
|------------------|---------------------------|
| USB cord (input) | 5V, up to 0.3A (1.5W max) |
|------------------|---------------------------|

## TECHNICAL SPECIFICATIONS

### Audio:

Speakers 2x 40mm, 3W drivers

Amplifier Stereo, 3W max, 70dB SNR, 100Hz-20kHz





### General:

Chainable yes

Weight 0.75 lbs (340 g)

Dimensions 7 x 3.75 x 2.5 in (17.8 x 9.5 x 6.4 cm)

Operating usage temp. 32-104 F (0-40 C)

Certs     RoHS CE, FCC, ROHS

Warranty 6 months

Be sure to **ACTIVATE YOUR WARRANTY** at [goalzero.com/warranty](https://goalzero.com/warranty)

DÉCOUVREZ VOTRE





### **Gros son**

La chambre DarkBass™ permet un afflux d'air massif pour un son profond et précis sans encombrement



### **Prêt pour l'aventure**

Utiliser le cordon élastique pour fixer l'enceinte à votre sac ou votre vélo.



### **Chaînage en série**

Chaîner avec d'autres Rock Out pour une fête encore plus grande et plus bruyante. Utilisez le câble et le port AUX pour

## PUPITRE DE

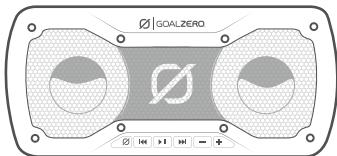

### Commandes audio et bouton d'alimentation

Appuyez sur  pour mettre sous tension. La lumière bleue indique l'état de marche.

La lumière rouge indique l'état de charge.

\* Optimisé pour une utilisation avec les produits® Apple.

**Mettez-le en chaîne**

Mettez plusieurs haut-parleurs en chaîne pour encore plus de

**Protégez-le**

Le dispositif audio et le câble s'incorporent parfaitement dans la poche interne

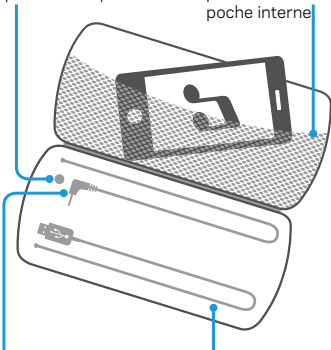
**Cordon d'entrée audio**

Branchez votre dispositif audio dans l'entrée audio AUX

**Rechargez-le**

Rechargez-le directement à partir de n'importe quelle source



### Solar Ready™

Connectez le RO2 à n'importe quel panneau solaire Nomad et chargez-le directement avec toute la puissance du soleil.



### Alimentation USB

Utilisez le câble de recharge intégré avec n'importe quel **port** USB et faites le plein en deux heures. Vous savez que vous êtes en train de charger lorsque le **port** devient rouge.



### Caractéristique cool : Arrêt automatique

**RO2** se mettra en mode économie de pile après 20 minutes

## FOIRE AUX QUESTIONS

### Pourquoi mon téléphone Android émet-il un appel lorsque j'utilise les commandes externes ?

Bien que nous ayons vraiment voulu que les commandes externes du Rock Out 2 fonctionnent avec tous les téléphones et tous les systèmes d'exploitation, les nombreuses combinaisons de téléphones et de logiciels Android rendent difficile d'assurer sa pleine fonctionnalité avec tous les appareils. Les commandes externes du Rock Out 2 sont actuellement optimisées pour les téléphones Windows et iPhone.

### Doit-il être branché pour s'alimenter ?

Non. Le Rock Out 2 est doté d'une pile intégrée qui durera jusqu'à 20 heures selon la puissance de volume



## PLUS DE SON



Mettez le RO2 en chaîne avec d'autres haut-parleurs Rock Out pour encore plus de son – l'idéal pour faire la fête. Utilisez le câble et le port AUX pour connecter les haut-parleurs.

## Rock Out 2 sans fil

### Temps de charge :

GOAL ZERO Nomad® 7 2-4 h

Source USB 2 h

Temps de fonctionnement : + de 20 h

### Pile :

Composition chimique de la pile : Li-ion

Capacité de pile 3 Wh (3,7V, 800 mAh)

Cycles de vie plusieurs centaines de cycles

Durée de conservation Maintenir branché, ou recharger tous les 3 à 6 mois

Fusibles aucuns

Système de gestion Protection de charge et de pile faible intégrée

### Ports :

Cordon de sortie audio : Prise femelle audio jack 3,5 mm, (chaînage)

Port d'entrée audio : Prise mâle 3,5 mm, (intégrée)

## SPÉCIFICATIONS TECH-

Cordon USB (entrée) 5 V, jusqu'à 0,3A (1,5W max)

### Audio :

Haut-parleurs : 2x 40 mm, conducteurs 3 W

Amplificateurs Stéréo, 3 W max, 70dB SNR, 100Hz-20kHz

### Général :

Chaînable oui

Poids 340 g (0,75 lb)

Dimensions 17,8 x 9,5 x 6,4 cm  
(7 x 3,75 x 2,5 po)

Température de     **RoHS** fonctionnement 0 à 40 °C (32 à 104 °F)

N'oubliez pas D'ACTIVER VOTRE GARANTIE sur [goalzero.com/support](https://goalzero.com/support)





## 大音量

DarkBass™ チャンバーにより圧倒的なエアフローを実現し、筐体を大型化することなく深みのある正確なサウンドを生



## 冒険のお供に

弾力性があるコードでスピーカーを荷物や乗り物に取り付けることができます。



## チェーン接続

パーティー用の大音響には、Rock Out 同士をチェーン接続することができます。スピーカー同士の連結には、AUX ケーブルと AUX

## コントロー

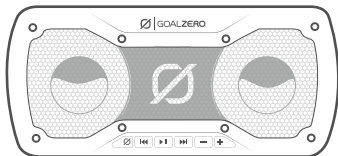

オーディオコントロールと電源ボタンを押して電源を入れます。青色のライトが電源が入っていることを表します。

赤色のライトは充電中を表します。

\*Apple<sup>®</sup> 製品に最適化されています。

## 内側

チェーン接続  
複数のスピーカーを連  
結して  
さらに迫力ある音を

保護性能  
オーディオ機器とケーブ  
ルが内側のポケットに収  
納可能です。

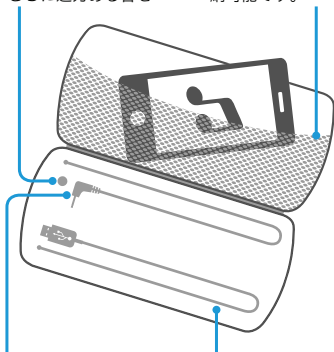

オーディオ入力コード  
お使いのオーディオ機器  
を内蔵の AUXオーディ  
オ入力に接続します。

充電  
付属ケーブルで USB 電源  
から直接充電できます。



### Solar Ready™

RO2 を Nomad ソーラーパネルと接続すれば、太陽光を利用して充電が可能です。



### USB での充電

付属の充電ケーブルを使用して USB ポートと接続すれば、2 時間で充電が完了します。が赤色に変わると、**充電中**を表します。



### 便利な機能: 自動電源オフ

RO2 は 20 分間無音状態が続くと、バッテリーの節約モードに**入切**ります。が赤色に点灯し始めると、バッテリー残量が少ないことを表します。

## よくある質問

外部コントロールを使用すると、Android 携帯から電話が掛かってしまうのはなぜですか？

Rock Out 2 の外部コントロールをあらゆる携帯電話およびオペレーティングシステムに対応させたいのですが、携帯およびソフトウェアの組み合わせは膨大な数にのぼるため、すべての機器で完全に動作するようにはできません。Rock Out 2 の外部コントロールは、現在、Windows および iPhone に最適化されています。

電源に接続しておかなければいけないのですか？

いいえ。Rock Out 2 には内蔵バッテリーがあり、音量レベルにもよりますが、最長 20 時間以上動作します。また、USB 電源より充電が可能です。



## 大音量

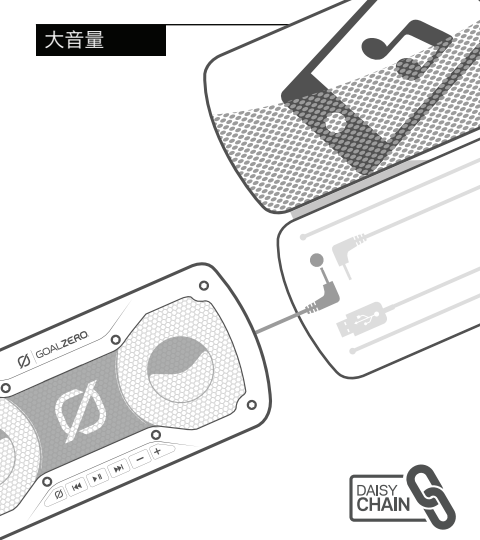

RO2 を他の Rock Out スピーカーと連結すれば、さらに迫力あるサウンドに - パーティに最適です。スピーカー同士の連結には、AUX ケーブルと AUX ポートを使用します。

## Rock Out 2 Wireless

### 充電時間:

GOAL ZERO Nomad☒ 7 2 ～ 4 時間

USB 入力 2 時間

動作時間: 20 時間以上

### バッテリー:

電池化学 リチウムイオン電池

セル容量 3Wh (3.7V, 800mAh)

耐用回数 数百サイクル

保存期間 常に電源に接続するか、3 ～ 6 か月ごとに充電

フューズ なし

制御システム Charging Protection および Low Battery Protection 内蔵

### ポート:

オーディオ出力コード 3.5mm メスオーディオジャック (チェーン接続)

オーディオ入力ポート 3.5mm オスプラグ (内蔵)

USB コード (入力) 最大 5W (1.5W, 0.3A)

## 技術仕様

### オーディオ:

スピーカー 2x 40mm、3Wドライバー

アンプ ステレオ、最大3W、S/N比 70 dB、100Hz~20KHz

### 全般:

チェーン接続 可能

重量 340 g

寸法 17.8 x 9.5 x 6.4 cm

使用可能温度域 0 ~ 40 度

安全規格 CE, FCC, ROHS

保証        6 か月

必ず [goalzero.com/warranty](https://goalzero.com/warranty) から保証を有効にしてください

LERNEN SIE IHR GERÄT





## **Großartiger Klang**

Die DarkBass™ Kammer ermöglicht einen enormen Luftstrom für tiefen und exakten Klang ohne Masse.



## **Bereit für das Abenteuer**

Verwenden Sie die elastische Schnur, um die Lautsprecher mit Ihrem Rucksack oder



## **Verkettung**

Kann für eine größere, lautere Party mit anderen Rock Outs in Reihe geschaltet werden. Verwenden Sie das AUX-Kabel

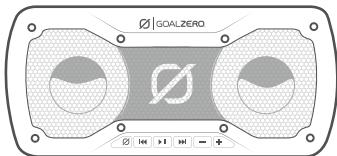

## Audio-Steuerungen und Power-Taste

Drücken Sie zum Einschalten . Das blaue Licht zeigt an, dass das Gerät eingeschaltet ist. Das rote Licht zeigt an, dass das Gerät lädt.

\*Optimiert für die Verwendung mit Apple® Produkten.

**In Reihe schalten**  
Schalten Sie mehrere  
Lautsprecher in Reihe,  
für noch mehr Bass.

**Schützen Sie es**  
Audio-Gerät und Kabel  
passen genau in die  
Innentasche.

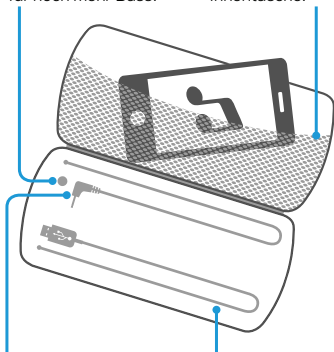

**Audioeingang-Kabel**  
Stecken Sie Ihr  
Audio-Gerät in den  
integrierten AUX-

**Aufladen**  
Sie können das Gerät  
über das mitgelieferte  
Kabel direkt über jede



### Solar Ready™

Schließen Sie Ihr RO2 an ein Nomad Solarmodul an und laden Sie es mit Sonnenenergie auf.



### Laden über USB

Verwenden Sie das integrierte Ladekabel an einem beliebigen USB-Anschluss und laden Sie das Gerät innerhalb von 2 Stunden auf. Sie erkennen, dass der Ladevorgang ausgeführt wird, wenn die LED rot wird.



**Kühlungsfunktion: Automatische Abschaltung**

## HÄUFIG GESTELLTE FRAGEN

**Warum führt mein Android-Smartphone einen Anruf aus, wenn ich die externen Steuerungen verwende?**

Obwohl wir alles dafür getan haben, dass die externen Steuerungen des Rock Out 2 mit allen Smartphones und Betriebssystemen funktionieren, machten es uns die vielen Kombinationen aus Android-Smartphone und Software schwierig, die vollständige Funktionalität für alle Geräte zu gewährleisten. Die externen Steuerungen des Rock Out 2 sind derzeit für Windows Phone und iPhone optimiert.

**Muss es an eine Stromquelle angeschlossen werden?**

Nein. Das Rock Out 2 verfügt über einen integrierten Akku, der bis zu 20+ Stunden hält, je nachdem wie laut



**BESSERER**



Schalten Sie das RO2 mit andere Rock Out Lautsprechern für noch mehr Klang in Reihe - perfekt für jede Party. Verwenden Sie das AUX-Kabel und den Anschluss,

## Rock Out 2 Kabellos

### Ladezeiten:

|                    |          |
|--------------------|----------|
| GOAL ZERO Nomad® 7 | 2-4 Std. |
|--------------------|----------|

|            |       |
|------------|-------|
| USB-Quelle | 2 Std |
|------------|-------|

|                |         |
|----------------|---------|
| Funktionszeit: | 20+ Std |
|----------------|---------|

### Akku:

|            |        |
|------------|--------|
| Zellchemie | Li-Ion |
|------------|--------|

|               |                       |
|---------------|-----------------------|
| Zellkapazität | 3 Wh (3,7 V, 800 mAh) |
|---------------|-----------------------|

|              |                     |
|--------------|---------------------|
| Lebenszyklen | Hunderte von Zyklen |
|--------------|---------------------|

|             |  |
|-------------|--|
| Haltbarkeit | Angesteckt lassen, oder alle 3-6 Monate aufladen |
|-------------|--|

|           |       |
|-----------|-------|
| Sicherung | keine |
|-----------|-------|

|                  |                             |
|------------------|-----------------------------|
| Managementsystem | Lade- und Tiefentladeschutz |
|------------------|-----------------------------|

### Anschlüsse:

|                    |                                       |
|--------------------|---------------------------------------|
| Audioausgang-Kabel | 3,5 mm Audiobuchse, (Reihenschaltung) |
|--------------------|---------------------------------------|

|                        |                            |
|------------------------|----------------------------|
| Audioeingang-Anschluss | 3,5 mm Stecker (eingebaut) |
|------------------------|----------------------------|

|                     |                               |
|---------------------|-------------------------------|
| USB-Kabel (Eingang) | 5 V bis zu 0,3 A (max. 1,5 W) |
|---------------------|-------------------------------|

## TECHNISCHE SPEZIFIKA-

### Audio:

Lautsprecher 2x 40 mm, 3 W Treiber

Verstärker Stereo, 3 W max, 70 dB SNR, 100 Hz-20 kHz



### Allgemein:

Verkettbar ja

Gewicht 0,75 lbs (340 g)

Abmessungen 7 x 3,75 x 2,5 Zoll (17,8 x 9,5 x 6,4 cm)

Betriebstemperatur 32-104 °F (0-40 °C)

Zertifikate     CE, FCC, ROHS

Garantie 6 Monate

Vergessen Sie nicht IHRE GARANTIE unter [goalzero.com/warranty](http://goalzero.com/warranty) ZU

CONOZCA SU EQUIPO





## Gran sonido

La cámara DarkBass™ permite el ingreso de una corriente de aire masiva para obtener un sonido más preciso y



## Listo para la aventura

Utilice la cuerda elástica para sujetar el altavoz a su paquete o máquina.



## Cadena en margarita

Apto para enlazarse con otros Rock Out para una fiesta más grande y más ruidosa. Utilice el cable AUX y el puerto para

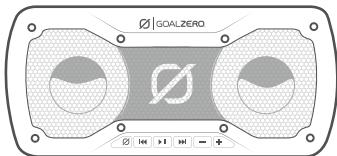

## Controles de audio y botón de encendido

Pulse  para encender. La luz azul indica que está encendido.

La luz roja indica que está cargando.

\*Optimizado para su uso con los productos de Apple®.

**Encadenar**

Encadene varios altavoces juntos para aun más

**Protéjalo**

El dispositivo de audio y el cable encajan perfectamente dentro del bolsillo interior.

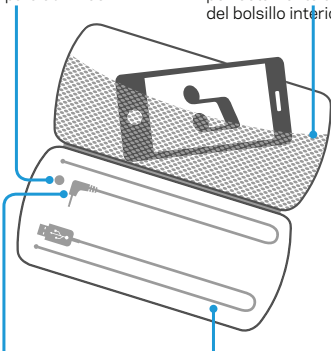
**Cable de entrada de audio**

Conecte su dispositivo de audio en la

**Cargar**

Recargue directamente desde cualquier fuente de alimentación USB con



### Solar Ready™

Conecte RO2 a cualquier panel solar Nomad y cargue con energía solar.



### Energía de USB

Utilice el cable de carga incorporado con cualquier puerto USB y cargue en 2 horas. Usted sabrá que **está** cargando cuando se vuelva rojo.



### Función enfriar: Autoapagado

RO2 salvará su batería después de 20 **minutos** de falta de sonido. La batería está baja con

## PREGUNTAS FRECUENTES

### ¿Por qué mi teléfono Android realiza una llamada telefónica cuando uso los controles externos?

Aunque realmente queríamos que los controles externos del Rock Out 2 funcionen con todos los teléfonos y sistemas operativos, las vastas combinaciones de teléfonos y software Android hacen difícil garantizar la funcionalidad completa para todos los dispositivos. Los controles externos Rock Out 2 están optimizados para Windows y teléfonos iPhone actualmente.

### ¿Tiene que estar conectado para cargarse?

No. El Rock Out 2 tiene una batería incorporada que tendrá una duración de hasta más de 20 horas, dependiendo de lo fuerte que usted ponga el volumen.



SONIDO MÁS

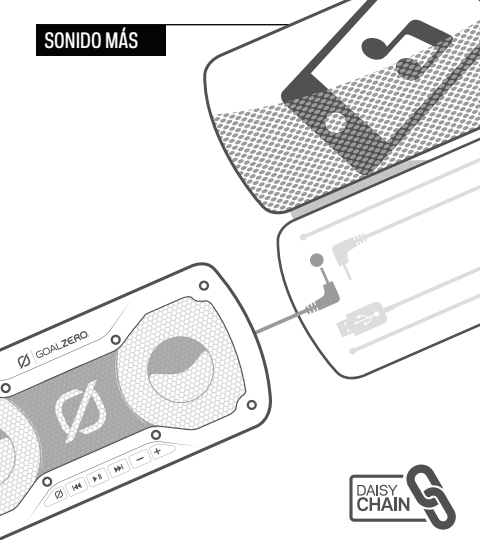

Encadene RO2 con otros altavoces Rock Out para obtener aun más sonido, perfecto para ir de fiesta. Utilice el cable auxiliar y el puerto para conectar altavoces.

## ESPECIFICACIONES

### Rock Out 2 inalámbrico

#### Tiempos de carga:

|                       |                |
|-----------------------|----------------|
| Nomad® 7 de GOAL ZERO | De 2 a 4 horas |
|-----------------------|----------------|

|            |         |
|------------|---------|
| Fuente USB | 2 horas |
|------------|---------|

|                     |           |
|---------------------|-----------|
| Tiempo de duración: | 20+ horas |
|---------------------|-----------|

#### Batería:

|                           |              |
|---------------------------|--------------|
| Composición de la batería | Ión de litio |
|---------------------------|--------------|

|                         |                       |
|-------------------------|-----------------------|
| Capacidad de la batería | 3 WH (3.7 V, 800 mAh) |
|-------------------------|-----------------------|

|                |                   |
|----------------|-------------------|
| Ciclos de vida | Cientos de ciclos |
|----------------|-------------------|

|           |   |
|-----------|---|
| Vida útil | Mantenga enchufado o cargue cada 3 a 6 meses. |
|-----------|---|

|          |         |
|----------|---------|
| Fusibles | Ninguno |
|----------|---------|

|                    |   |
|--------------------|---|
| Sistema de gestión | Protección incorporada para carga y nivel bajo de batería |
|--------------------|---|

#### Puertos:

|                          |  |
|--------------------------|--|
| Cable de salida de audio | Conector de audio hembra de 3.5 mm, (enlace) |
|--------------------------|--|

|                            |                                       |
|----------------------------|---------------------------------------|
| Puerto de entrada de audio | 3.5 mm, conector macho, (incorporado) |
|----------------------------|---------------------------------------|

## ESPECIFICACIONES

Cable USB (entrada) 5 V, hasta 0.3 A (1.5 W máximo)

### Audio:

Parlantes 2 conductores de 40 mm, 3 W





Amplificador Estéreo, 3 W como máximo, 70 dB SNR, 100 Hz-20 kHz

### General:

Enlazable sí

Peso 0.75 lb (340 g)

Dimensiones 7 x 3.75 x 2.5 in (17.8 x 9.5 x 6.4 cm)

    RoHS

Temperatura en operación De 32 a 104 °F (De 0 a 40 °C)

Asegúrese de REGISTRAR SU PRODUCTO en [goalzero.com/warranty](http://goalzero.com/warranty)

## GOAL ZERO HEADQUARTERS

675 West 14600 South  
Bluffdale, UT 84065  
1-888-794-6250  
Designed in the U.S.A.  
Made in China

Nomad and Rock Out are a trademarks  
of Goal Zero LLC.

# GOALZERO.COM

CA031715